

# Der Adler



Mit

HEFT 10 / BERLIN, 14. MAI 1940

PREIS **20 Pf.**

frei Haus 22 Pfennig

HERAUSGEGEBEN UNTER  
MITWIRKUNG DES REICHS-  
LUFTFAHRTMINISTERIUMS

## Generaloberst Milch nach dem Norden

Großer Bildbericht  
in diesem Heft



### Ein Flugplatz wird gesichert

Kaum waren die ersten Flugzeuge auf den norwegischen Flugplätzen gelandet, als auch schon motorisierte Infanterie eintraf, um die Sicherung dieser wichtigsten Ausgangspunkte für die weiteren Operationen zu übernehmen

Zeichnung Richard Heß

Richard Heß 40



# Mit Generaloberst Milch nach dem Norden

Der Staatssekretär der Luftfahrt, Generaloberst Milch, war mit dem Kommando über die im Norden operierenden deutschen Luftwaffenstreitkräfte betraut worden. In dieser Eigenschaft beflog der Generaloberst die Flugplätze in Norwegen. An einem dieser Flüge nahm unser Schriftleiter Josef Grabler teil. Er berichtet hierüber in Wort und Bild



Generaloberst Milch im Fluge über die noch tief verschneiten norwegischen Gebirge. Er hat seinen Flugzeugführer, Oberstleutnant Polte, in der Steuerung des Flugzeuges abgelöst

Zum Bilde links: Auf einem Feldflugplatz im nördlichen Norwegen nimmt der Generaloberst den Bericht des Fliegerhorst-Kommandanten entgegen. Der Vortrag findet in der Flugleitung statt, die sehr primitiv in einem Rohbau am Rande des Flugplatzes eingerichtet ist





Als wir über das Skagerrak flogen, Kurs nach Oslo, tauchte im Sonnendunst des Schönwettertages links vor uns ein größerer Schiffsverband auf. Der Verband fuhr 10 Kilometer links von unserem Kurs und stellte sich beim Näherkommen als ein Geleitzug heraus. In der Mitte nebeneinander marschierten drei große Transportdampfer, nach allen Seiten gesichert von schnellen Zerstörern. Als wir auf gleicher Höhe mit dem Geleitzug waren, ging der Flugzeugführer plötzlich in einer Steilkurve tiefer. Wir alle in der Kabine schauten uns fragend an, denn wenn auf einem Streckenflug eine so plötzliche Kursänderung vorgenommen wird, dann ist bestimmt etwas los. Wir sahen auch gleich, was der Flugzeugführer als erster entdeckt hatte: Ein U-Boot. Es war gerade im Begriff wegzutauchen. Ein kleiner Teil des Turmes mit dem Periskop war noch zu erkennen, bevor der ganze Spuk in den Wellen versank. An der Schaumbahn, die das Boot hinter sich gelassen hatte, war genau zu erkennen, daß es einen Angriff auf unseren Geleitzug fuhr. Es konnte sich also nur um einen Engländer handeln. Aus unserer geringen Höhe konnten wir in dem klaren Wasser das U-Boot deutlich sehen, und wir freuten uns, daß es von dem Kurs gegen die Transporter abgedreht hatte. Unsere Freude schlug aber schnell in das Gegenteil um, als wir hören mußten, daß unser Flugzeug keine Bomben an Bord hatte, denn wir waren ja Kuriermaschine, und eine solche pflegt bis unters Dach mit Post und Gepäck vollgepackt zu sein. Mit einigen Bomben hätten wir den Engländer glatt erledigen können. Während wir noch in geringer Höhe über der Stelle kreisten, um den Geleitzug aufmerksam zu machen, daß hier etwas nicht stimmte, war unser Junker fieberhaft an der Arbeit. Er versuchte Verbindung mit den Transportern oder mit den Zerstörern zu bekommen. Da er aber weder Frequenz noch Wellenlänge hatte, war es nicht möglich, sie zu warnen

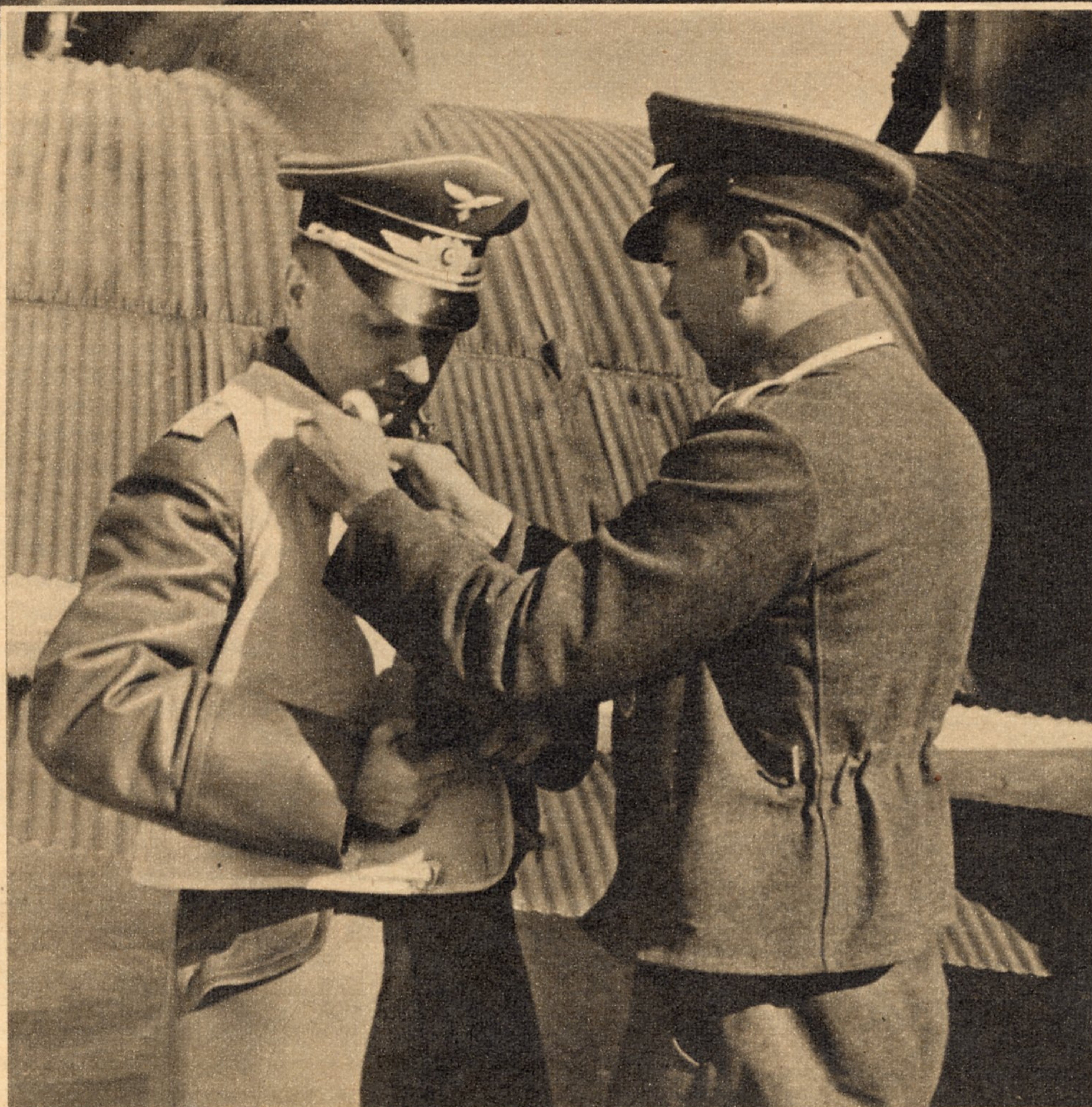

Zum Bilde rechts: Es geht eine weite Strecke über See! Besatzung und Fluggäste legen Schwimmwesten an





„Dieser Flugplatz muß eine feste Startbahn bekommen.“ Der mit dem Aufbau des Platzes, der durch die Schneeschmelze gelitten hat, beauftragte Offizier erläutert Generaloberst Milch den Stand der Bauarbeiten. Der Generaloberst hat zum Schutz gegen die grundlosen Wege Überstiefel angelegt. Links: Der Fliegerhorstkommandant, rechts: die Staffelp kapitäne der auf dem Platz liegenden Verbände



Generaloberst Milch im Gespräch mit dem Territorialbefehlshaber der Luftwaffe in Norwegen, General der Flieger Kitzinger (mit Sonnenbrille).

So blieb nichts übrig, als die Standortmeldung an eine andere uns bekannte Funkstation weiterzugeben, und diese Meldung führte zum Erfolg. Wir hatten inzwischen den Kurs nach Norden wieder aufgenommen. Nach einer knappen halben Stunde Flugzeit kam uns auf Gegenkurs ein deutsches Seeflugzeug entgegen. Es war auf unsere Meldung hin gestartet, um den Engländer zu jagen. Wir konnten leider nicht mehr in Erfahrung bringen, ob es unseren Kameraden gelungen ist, das britische U-Boot zu erledigen. Eines aber wissen wir bestimmt: der Geleitzug kam unversehrt am Zielort an.

Als wir dann nach der Landung auf dem Flugplatz Fornebu bei Oslo aus der Maschine sprangen, fiel ich beinahe Oberstleutnant Polte in die Arme, dem Flugzeugführer von Generaloberst Milch. Meine erste Frage war, was der Generaloberst vorhabe.

„Wir fliegen morgen an den Nordpol.“

„Ganz so weit wird's ja wohl nicht gehen, aber immerhin doch nach dem hohen Norden, wie ich vermute.“ Der Oberstleutnant lachte: „Wie ich Sie kenne, wollen Sie sicher mit.“

„Erraten, Herr Oberstleutnant. Aber ich muß doch wohl den Generaloberst vorher fragen?“

„Jawohl, der ist gerade nebenan in der Flugleitung, kommen Sie mit.“

Auf meine Bitte richtete Generaloberst Milch an seinen Flugzeugführer die Frage: „Haben wir Platz, Polte?“

„Jawohl, Herr Generaloberst, Platz genug.“

„Schön, Sie fliegen mit. Sehen Sie sich mit Oberstleutnant Polte wegen der



Während des Fluges über Norwegen: 1 General der Flieger Kitzinger, 2 der Generalintendant, 3 ein Kapitän zur See, Adjutant des 4 Kommandierenden Admirals in Norwegen, Admiral Böhm

Abflugzeit in Verbindung.“ — Am anderen Morgen starteten wir nach dem Norden. Der Generaloberst benutzte für diesen Flug nicht die Maschine, ein schnelles Kampfflugzeug, mit dem er sonst reist, sondern mit Rücksicht auf die schlechte Landebahn des Zielflugplatzes eine Ju 52. In stundenlangem Fluge ging es über die tiefverschneiten norwegischen Gebirge.

Fortsetzung Seite 235





„Dieser Flugplatz muß eine feste Startbahn bekommen.“ Der mit dem Aufbau des Platzes, der durch die Schneeschmelze gelitten hat, beauftragte Offizier erläutert Generaloberst Milch den Stand der Bauarbeiten. Der Generaloberst hat zum Schutz gegen die grundlosen Wege Überstiefel angelegt. Links: Der Fliegerhorstkommandant, rechts: die Staffelp kapitäne der auf dem Platz liegenden Verbände



Generaloberst Milch im Gespräch mit dem Territorialbefehlshaber der Luftwaffe in Norwegen, General der Flieger Kitzinger (mit Sonnenbrille).

So blieb nichts übrig, als die Standortmeldung an eine andere uns bekannte Funkstation weiterzugeben, und diese Meldung führte zum Erfolg. Wir hatten inzwischen den Kurs nach Norden wieder aufgenommen. Nach einer knappen halben Stunde Flugzeit kam uns auf Gegenkurs ein deutsches Seeflugzeug entgegen. Es war auf unsere Meldung hin gestartet, um den Engländer zu jagen. Wir konnten leider nicht mehr in Erfahrung bringen, ob es unseren Kameraden gelungen ist, das britische U-Boot zu erledigen. Eines aber wissen wir bestimmt: der Geleitzug kam unversehrt am Zielort an.

Als wir dann nach der Landung auf dem Flugplatz Fornebu bei Oslo aus der Maschine sprangen, fiel ich beinahe Oberstleutnant Polte in die Arme, dem Flugzeugführer von Generaloberst Milch. Meine erste Frage war, was der Generaloberst vorhabe.

„Wir fliegen morgen an den Nordpol.“

„Ganz so weit wird's ja wohl nicht gehen, aber immerhin doch nach dem hohen Norden, wie ich vermute.“ Der Oberstleutnant lachte: „Wie ich Sie kenne, wollen Sie sicher mit.“

„Erraten, Herr Oberstleutnant. Aber ich muß doch wohl den Generaloberst vorher fragen?“

„Jawohl, der ist gerade nebenan in der Flugleitung, kommen Sie mit.“

Auf meine Bitte richtete Generaloberst Milch an seinen Flugzeugführer die Frage: „Haben wir Platz, Polte?“

„Jawohl, Herr Generaloberst, Platz genug.“

„Schön, Sie fliegen mit. Sehen Sie sich mit Oberstleutnant Polte wegen der



Während des Fluges über Norwegen: 1 General der Flieger Kitzinger, 2 der Generalintendant, 3 ein Kapitän zur See, Adjutant des 4 Kommandierenden Admirals in Norwegen, Admiral Böhm

Abflugzeit in Verbindung.“ — Am anderen Morgen starteten wir nach dem Norden. Der Generaloberst benutzte für diesen Flug nicht die Maschine, ein schnelles Kampfflugzeug, mit dem er sonst reist, sondern mit Rücksicht auf die schlechte Landebahn des Zielflugplatzes eine Ju 52. In stundenlangem Fluge ging es über die tiefverschneiten norwegischen Gebirge.

Fortsetzung Seite 235



## Luftwaffe über Norwegen

Das Bild zeigt deutlich, wer die Luftherrschaft über dem norwegischen Raum besitzt. Bei Beginn der Besetzung wurde das Bodenpersonal der Verbände, die die norwegischen Flugplätze besetzt hatten, auf dem Luftwege nachgebracht

Aufnahme Grabler



## Wie ein Bild aus der Arktis

wirkt diese Aufnahme der norwegischen Landschaft zwischen Oslo und Bergen, durch die unsere Truppen sich hindurchgekämpft haben. Eine Strecke der Bergenbahn ist sichtbar, die dadurch auffällt, daß sie gegen Schneeverwehungen durch Tunnelbauten geschützt ist

Aufnahme Scherl-Bilderdienst





# Die ersten in Norwegen

## Eng

Am 22. April 1940 traten deutsche Truppen, die den Nordausgang des Dronheim-Fjords nach Norden zu abriegelten, zum erstenmal in Norwegen in Gefechtsberührung mit Engländern. Diese waren bei Namsos gelandet und über Snasa und



Zum Bilde rechts: So sehen sie aus, die Krieger Old Englands, die W. C. in den hohen Norden gejagt hat  
Aufnahmen (3) J. Grabler



# gefangenen länder

Stod nach Süden, auf Steinkjer zu, vorgeworfen worden. Dieses erste Zusammentreffen zwischen deutschen und englischen Truppen gestaltete sich gleich sehr innig. Unsere Truppen ließen die Tommies anlaufen und konnten ohne eigene Verluste auf Anhieb 82 Mann, darunter zwei Offiziere, gefangennehmen. Die Engländer wurden nach Süden geschafft und arbeiten jetzt willig am Ausbau von Flugplätzen. Für sie ist der Krieg vorbei, und sie sind nicht böse darüber.



Anfangs mißtrauisch, haben die gefangenen Tommies sich schnell mit ihrem Schicksal abgefunden. Ihre Führung hatte ihnen eingeredet, die Deutschen brächten alle Gefangenen um



Das beste an ihnen ist die Ausrüstung. Sie haben Bergstiefel und Skiblusen und Hosen nach Art unserer Gebirgsjäger. Über dieser Uniform tragen sie pelzgefütterte Lederwesten, deren Ärmelausschnitte den Armen gute Bewegungsfreiheit lassen



# Der fliegende



Ein General des Heeres will sich einen umfassenden Einblick in seinen Abschnitt verschaffen. Er bedient sich hierzu des Fieseler „Storch“, des berühmten Langsam-Flugzeuges, an dem die Monteure im Hintergrund die letzte Hand anlegen. Der Staffelpatän informiert den General über den einzuschlagenden Flugweg. Der Flugzeugführer (rechts) wird belehrt, wie er zu fliegen hat



Der hohe Fluggast hat Platz genommen, der Staffelpatän zeigt ihm noch, wie das Kartenbrett, das an der Rückwand des Flugzeugführersitzes befestigt ist, gehandhabt werden muß



Flugzeug und Besatzung sind startbereit. Der Flugzeugführer schließt die Einstiegstür, und der Flug kann beginnen

Diese aus Bildern von drei Phasen des Starts zusammengesetzte Trickaufnahme zeigt deutlich, mit welcher geringer Anlaufstrecke das Flugzeug für den Start auskommt. Der Fieseler „Storch“ ist daher das ideale Verbindungsflugzeug, weil es von jedem noch so kleinen Platz starten und auf ihm landen kann





# Feldherrnhügel



Diese Aufnahme, die den General im Anflug zu seinem Abschnitt zeigt, gibt deutlich die gute Sicht wieder, die man aus diesem Flugzeug hat. Die Kabine ist allseitig verglast, so daß unbehindert nach allen Richtungen beobachtet werden kann

Die stürmisch vorwärtsgetriebene Steigerung der Fluggeschwindigkeiten in den letzten zehn Jahren hatte eine paradox erscheinende Forderung zur Folge: „Schafft ein Flugzeug, das langsam fliegt, am besten eines, das schnell und nach Bedarf langsam fliegen kann“. Für manche Verwendungszwecke waren die modernen Flugzeuge einfach zu schnell geworden. Vor allem aber benötigten sie für Start und Landung mit wachsender Geschwindigkeit immer größere Flugplätze. In anderen Ländern ging man dem Problem mit Versuchsbauten von Trag- oder Hubschraubern zu Leibe. Das Windmühlenflugzeug des Spaniers de la Cierva liegt auf dieser Linie. Diese Flugzeuge erfüllten wohl den Anspruch auf kleine Start- und Landeflächen, aber nicht den einer ausreichenden Reisegeschwindigkeit. — Deutschland ging, um eine vollwertige Lösung zu schaffen,

So sieht der Storch im Langsamflug aus. Die Spreizflügel an der Vorderkante der Tragflächen sind gezogen und die Klappen an der Hinterkante abwärts gedreht. Sie ermöglichen ein Fliegen mit weniger als 50 Kilometer/Sunde

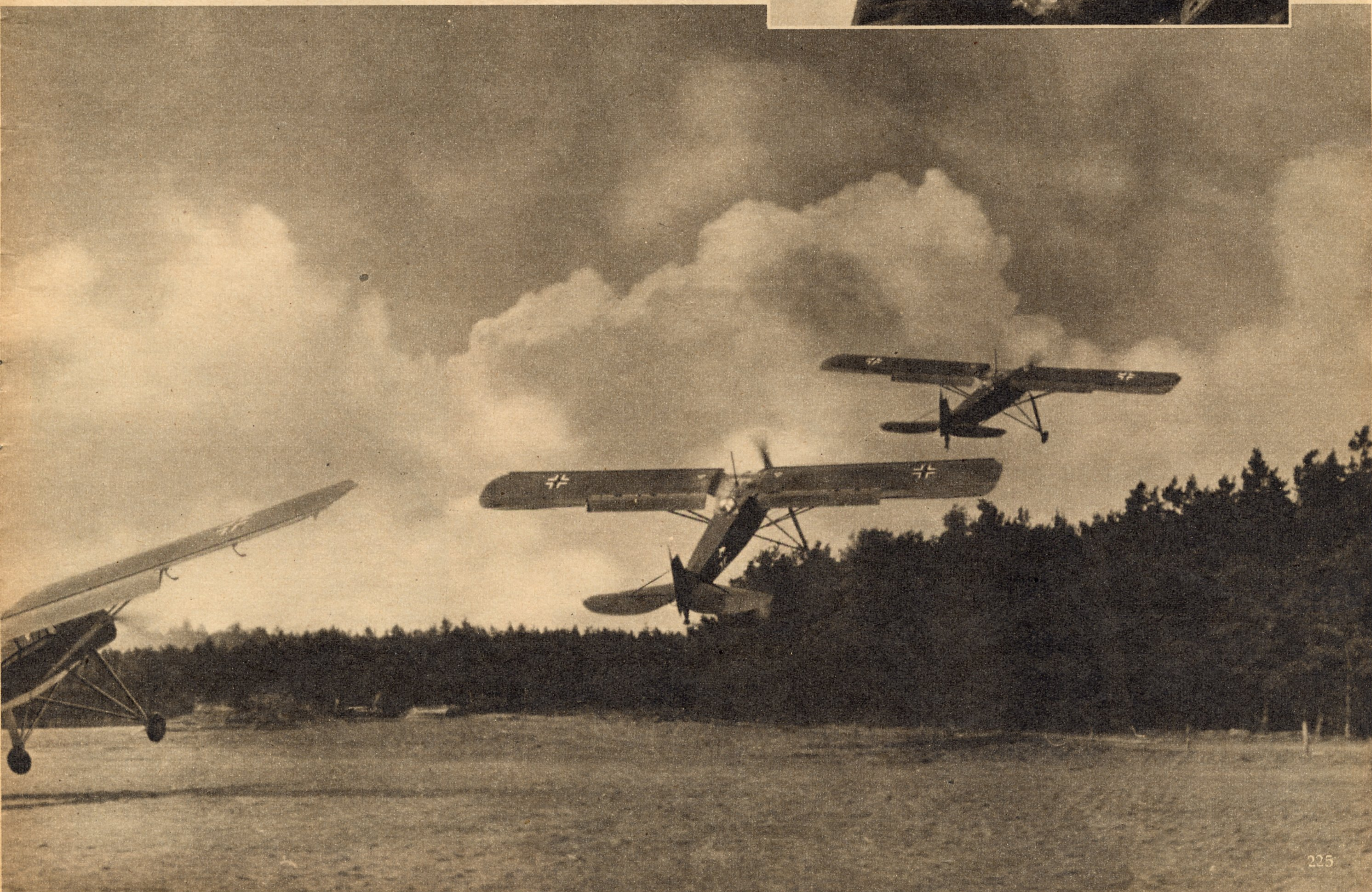
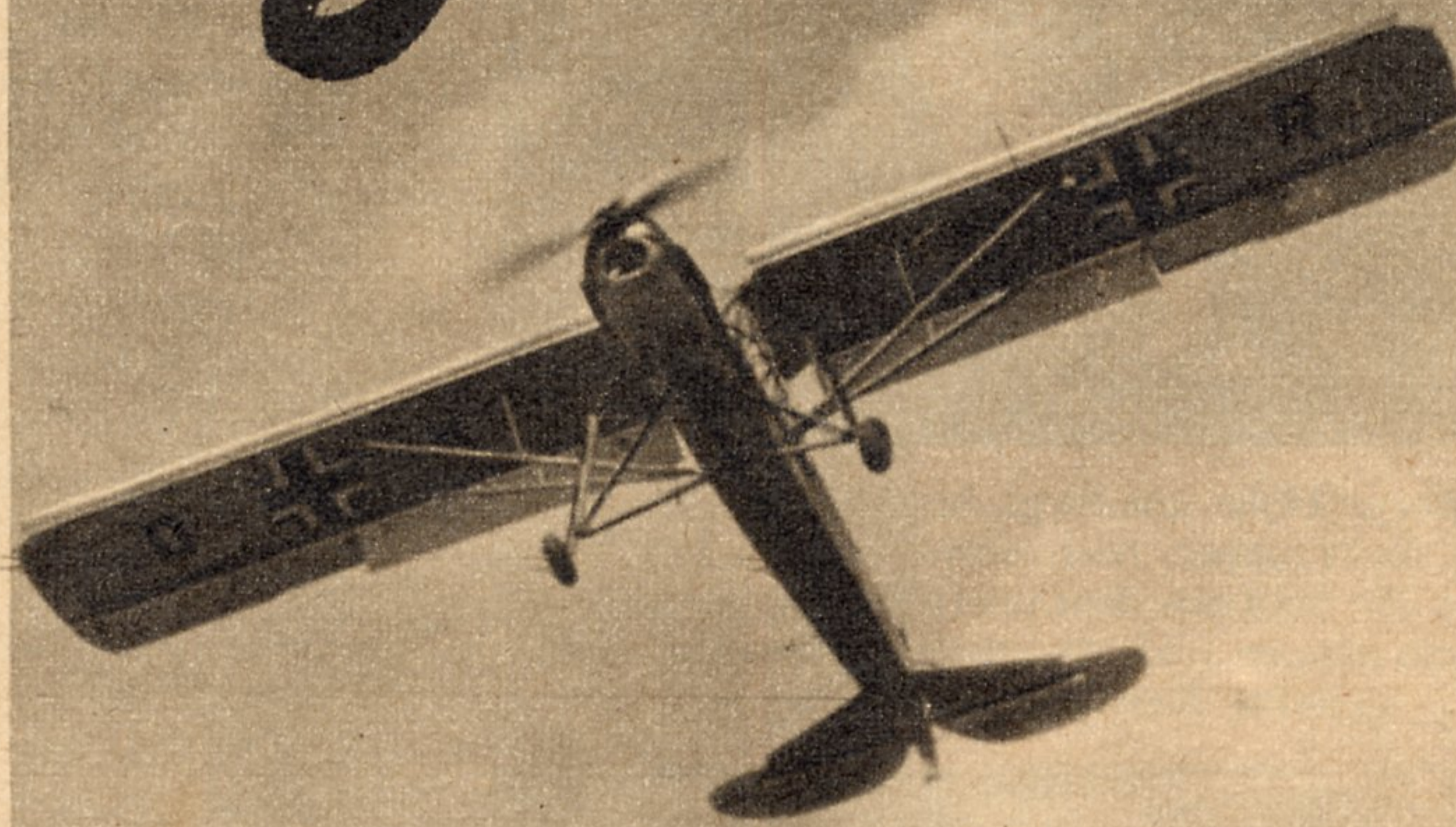



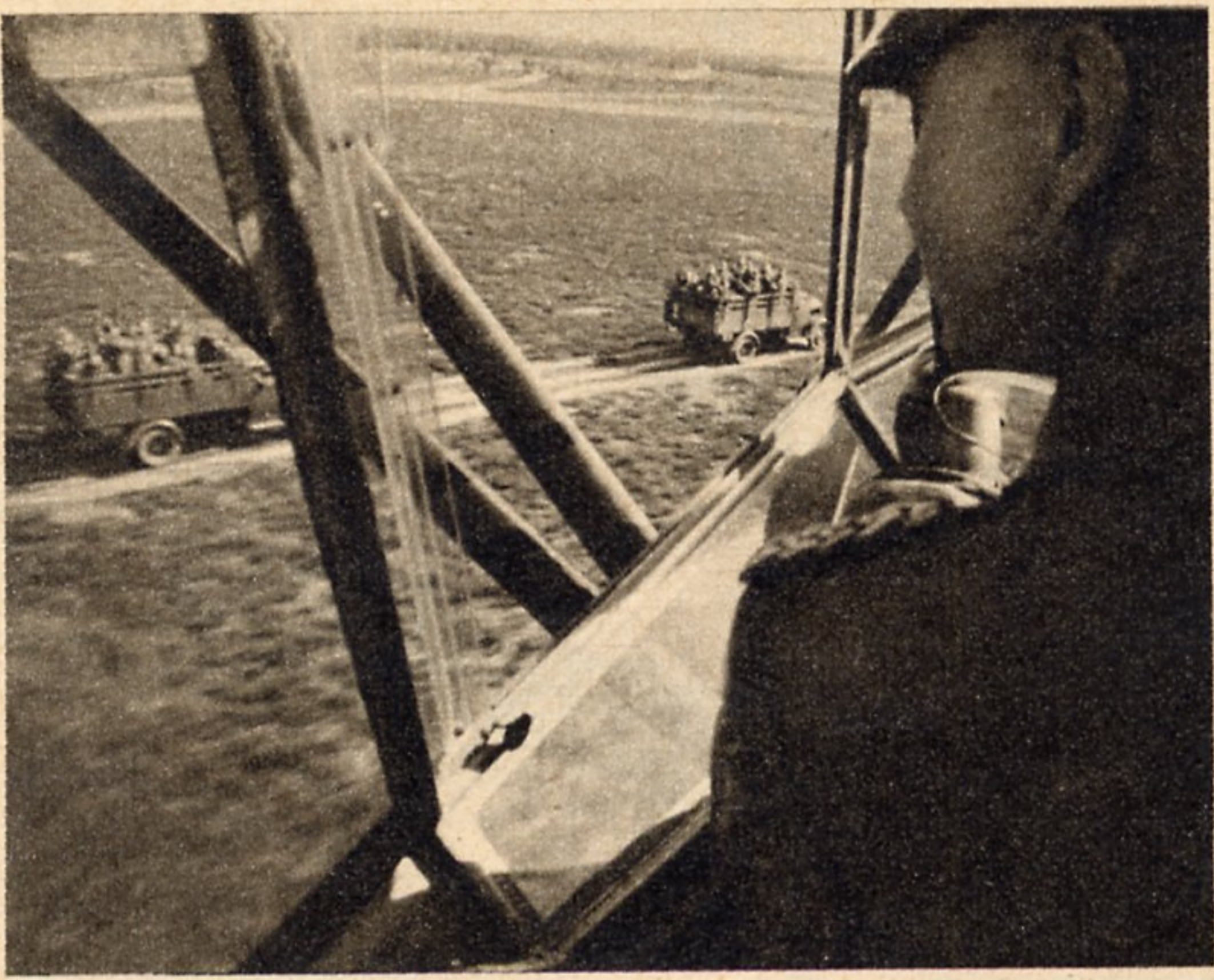

In geringer Höhe überfliegt der General eine Kolonne, die Truppen nach vorne bringt. Fröhlich winken die Soldaten dem unerwarteten Besuch zu. Auf dem unteren Bilde überfliegt der Storch bereitgestellte Kraftwagen und Räder



andere Wege. Das neue Flugzeug mußte schnell und langsam fliegen können. Dem alten Weltmeister im Kunstflug, Gerhard Fieseler, gelang der große Wurf mit seinem „Storch“. Dieser „Storch“ ist, verglichen mit allem, was sich heute in der Luft herumtreibt, schon ein seltsamer Vogel. Rein äußerlich hält er noch den Vergleich mit einem ehrlichen Normalflugzeug aus. Sieht man ihn aber im Fluge und vor allem bei Start und Landung, dann gibt es keine Vergleichsmöglichkeit mehr. Der Flugzeugführer gibt Vollgas, hebt nach 30 m Anlauf — bei Gegenwind noch weniger — vom Boden ab und steigt in einem Winkel steil hoch, den kein anderes Flugzeug sich gefallen ließe. In drei Minuten steigt, nein klettert der „Storch“ auf tausend Meter. Und wenn es dann über Land gehen soll, legt er die für ein „Langsamflugzeug“ immerhin beachtliche Geschwindigkeit von 210 Stundenkilometern vor. Diese Schnelligkeit verdient angesichts der von anderen Flugzeugen erzielten an sich keine Erwähnung, verbände nicht der wackere „Storch“ mit ihr die Möglichkeit, zum Langsamflug überzugehen. Der Flugzeugführer dreht ein kleines Handrad, das seinerseits Spreizflügel und Klappen an den Vorder- und Hinterkanten der Tragflächen bewegt, und schon macht das Flugzeug keine 210 Kilometer mehr in der Stunde, sondern nur noch 49! Diese geringe Geschwindigkeit erweckt für den Fluggast im „Storch“ den Eindruck, als stünde die Maschine still, so daß die Vorgänge auf der Erde in aller Ruhe beobachtet werden können. Jedes andere Flugzeug würde sofort abstürzen, wollte man ihm solch langsames Fliegen zumuten. Sinkt nämlich die Geschwindigkeit, mit der die Flugzeugtragflächen durch die Luft geführt werden, unter ein gewisses Mindestmaß, dann ist das Flugzeug nicht mehr flugfähig. Bei der Landung aber macht er so recht seinem Namen Ehre. Nicht anders als Freund Adebar läßt unser Flugzeug sich sehr steil nieder, das kleinste Fleckchen Erde ist ihm groß genug. Bei Windstille rollt es nach dem Aufsetzen nur 20 m bis zum Stillstand, bei Gegenwind



Schwere Flak auf dem Marsch. Über ihr der fliegende General, dem das Flugzeug es ermöglicht, sich in kürzester Zeit über den Stand und die Truppenbewegungen in seinem Abschnitt zu unterrichten



Vor sich die Karte, in der Hand den Bleistift, hat so der höhere Truppenführer die Möglichkeit, erkannte Mängel abzustellen, die Tarnung zu überwachen und seinen Abschnitt bis in die kleinste Bodenfalte kennenzulernen

**Sonderaufnahmen für den „Adler“  
von Dr. Wolf Strache**

Zum Bilde links: Der General überfliegt ein leichtes Flakgeschütz, das sich feuerbereit macht





von 3 m in der Sekunde steht es bereits nach 14 m. Die Landung kann aber auch auf noch kleinerer Fläche durchgeführt werden. Ist beispielsweise die Besatzung in Nebel geraten und muß wegen Brennstoffmangels landen, dann kann der Flugzeugführer die Maschine mit angezogenem Höhenmesser einfach nach unten durchsacken lassen. Sie steht dann auf der Stelle, wodurch das im Nebel so gefährliche lange Ausschweben und Ausrollen vermieden wird.

Wie wirken sich nun diese vielseitigen Eigenschaften des „Storch“ praktisch aus? Da sind zunächst die zivilen Verwendungsmöglichkeiten. Der „Storch“ ist das ideale Reiseflugzeug für den, der unbedingt sicher fliegen will, also insbesondere für selbstfliegende Geschäftsleute und andere Privatflieger, die nicht über große fliegerische Übung verfügen. Der „Storch“ ist nämlich ausgesprochen „narrensicher“, wie man Flugzeuge mit gutmütigen Flugeigenschaften und ungefährlichem Verhalten in bedenklichen Fluglagen nennt. Der jetzige Krieg hat den „Storch“ schnell zu einem unentbehrlichen Rüstzeug der Truppenführung gemacht. In diesem Verwendungsbereich zeigt ihn unser Bildbericht. Der höhere Truppenführer benutzt ihn, um schnell von einem Punkt seines Abschnitts zum anderen zu gelangen, um seinen Bereich auf Tarnung zu überwachen, um die Artillerieaufstellung zu prüfen, um Einblick in das Feindgelände zu gewinnen. Mußte sich der Feldherr früher einen erhöhten Standpunkt suchen, um die Schlacht zu überblicken, so steigt er heute in den Fieseler „Storch“, der so im wahrsten Sinne zum fliegenden Feldherrnhügel geworden ist.

Das Bild rechts zeigt den Storch als „Hecken-springer“. Die Fähigkeit dieses Flugzeuges, langsam, d. h. mit weniger als 50 Kilometer/Stunde, zu fliegen, ermöglicht ihm, in geringster Höhe alle Unebenheiten des Geländes auszufliegen und zu beobachten





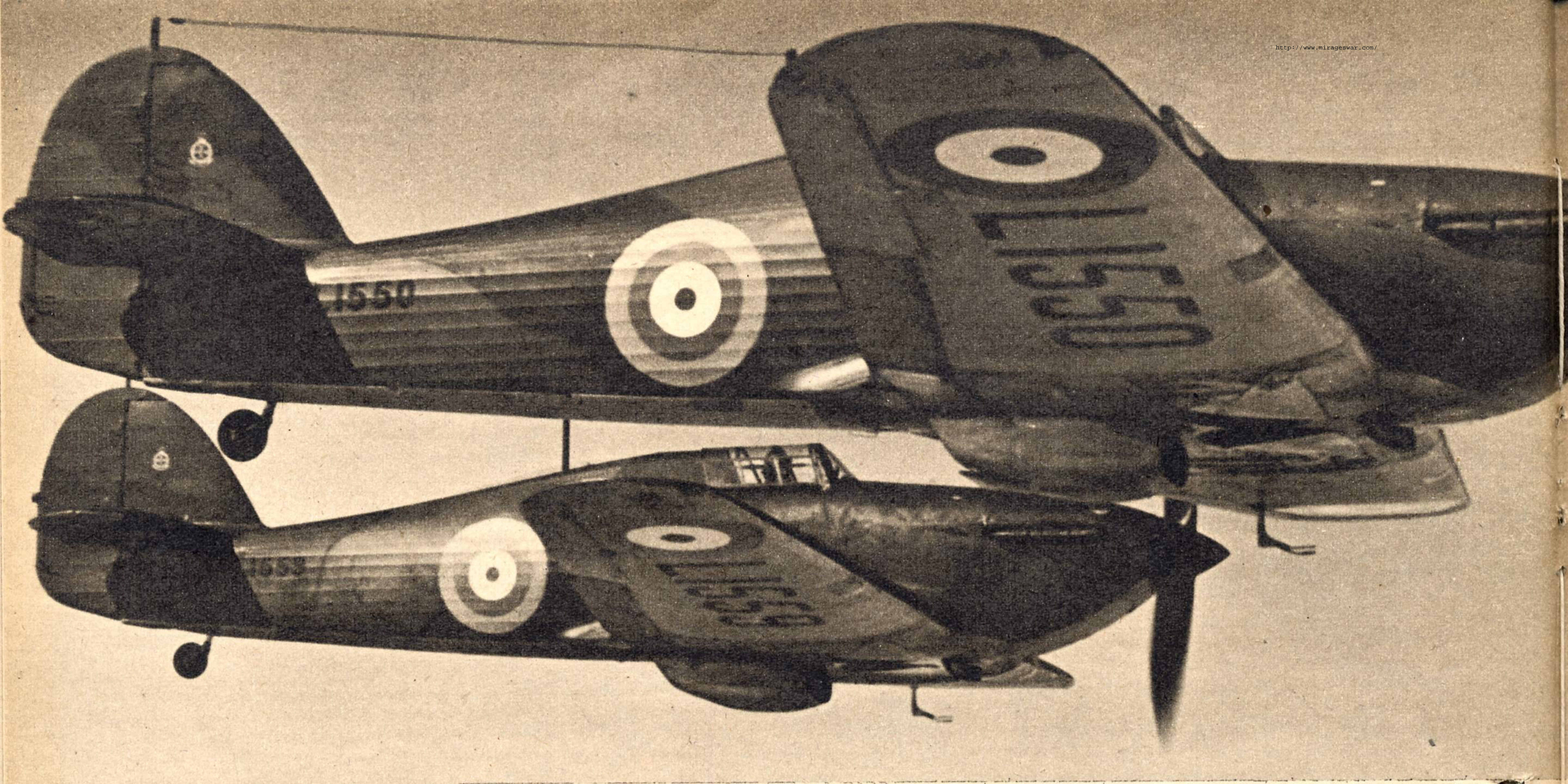

Dieses schnellste Jagdflugzeug, das England zur Zeit hat, verfügt über eine Höchstgeschwindigkeit von 540 und über eine Marschgeschwindigkeit von 483 st/km. Damit ist dieses Baumuster unseren Messerschmitt-Jägern unterlegen. Die „Hurricane“ ist ein freitragender Tiefdecker in Metallbauweise, der Rumpf ist mit Stoff bespannt. Als Motor wird der flüssigkeitsgekühlte 12-Zylinder-Rolls-Royce „Merlin II“ von 1065 Ps verwandt. Die „Hurricane“ hat eine zweiflüglige Holzschraube, die nicht verstellbar ist. Die Steigleistung dieses Baumusters, das nach den Angaben der Erbauer in neun Minuten 6000 Meter erreicht, ist recht gut.



Auf diesem Bilde erkennt man die Aussparungen an den Vorderkanten der beiden Tragflächen für die Bordwaffen. Die „Hurricane“ hat je 4 starre MG's beiderseits des Rumpfes in den Tragflächen, die zusammengefaßt eine starke Feuerkraft ergeben. Die Gipfelhöhe dieses Flugzeuges soll bei 11000 Meter liegen. Die Reichweite beträgt 880 Kilometer. Bei einer Marschgeschwindigkeit von 483 st/km kann sich die „Hurricane“ demnach knapp zwei Stunden in der Luft halten.

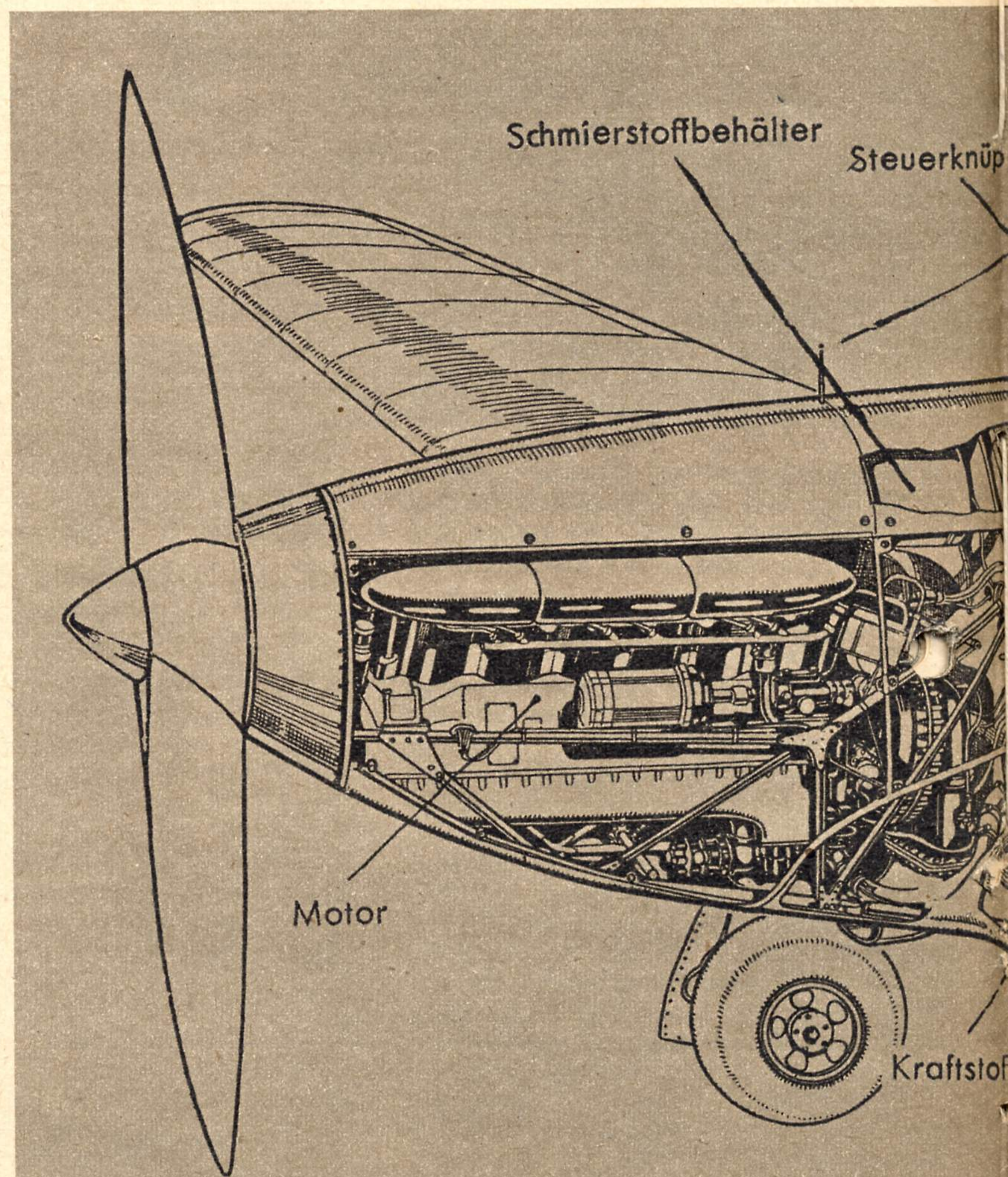



# Ihr bester Jäger

„Hawker Hurricane“

Es ist schon kein besonderes Ereignis mehr, wenn hier im Westen eine Jagdstaffel nach einem Grenzüberwachungsflug wieder über dem Flughafen erscheint, und eine oder mehrere Maschinen „wackeln“ mit den Tragflächen, um den Daheimgebliebenen anzuzeigen, daß wieder mal ein Abschluß zu buchen ist. Aber die Kameraden im Fliegerhorst warten darauf, und sie warteten auch diesmal nicht umsonst.

Zehn Flugzeuge der Jagdgruppe waren gestartet. Zusammen waren sie abgeflogen, um sich dann unterwegs in Schwärme und Kotten aufzuteilen und die befohlenen Grenzüberwachungsabschnitte abzufliegen.

Nur wenige Minuten sind es, und die Jäger haben die Front erreicht. Da drüben — Flutwölkchen! — Der Führer der Jagdgruppe, der selbst mit in der Staffel fliegt, hat die Sprengwolken

zuerst gesehen. Aber wem gelten sie? Vollgas voraus! Tiefer unten erstreckt sich die Front, nur die Umrisse der Wälder und Berge sind im Dunst zu erkennen, obwohl die Uhr zwölf zeigt und die Sonne im Zenit steht. Mit größter Geschwindigkeit jagen die Flugzeuge der Stelle zu, an der die Flak schießt.

Da ist der Feind! Drei Hurricane-Flugzeuge kommen der Staffel entgegen, scheinen die deutschen Jäger noch nicht gesehen zu haben. Drei, nein — fünf, acht, zehn Hurricane schwimmen da im Dunst! Eine geschlossene Formation haben unsere deutschen Jäger da vor sich. Willkürlich gestaffelt kommen die „Brüder“ heran, einer hängt hier, ein anderer dort, ein dritter wieder darüber. Rankommen lassen, lautet der Befehl des Staffelführers, der immer gilt. Jetzt müssen sie die deutschen Jäger gesehen haben, wild kurven sie durcheinander.

Fortsetzung auf Seite 23

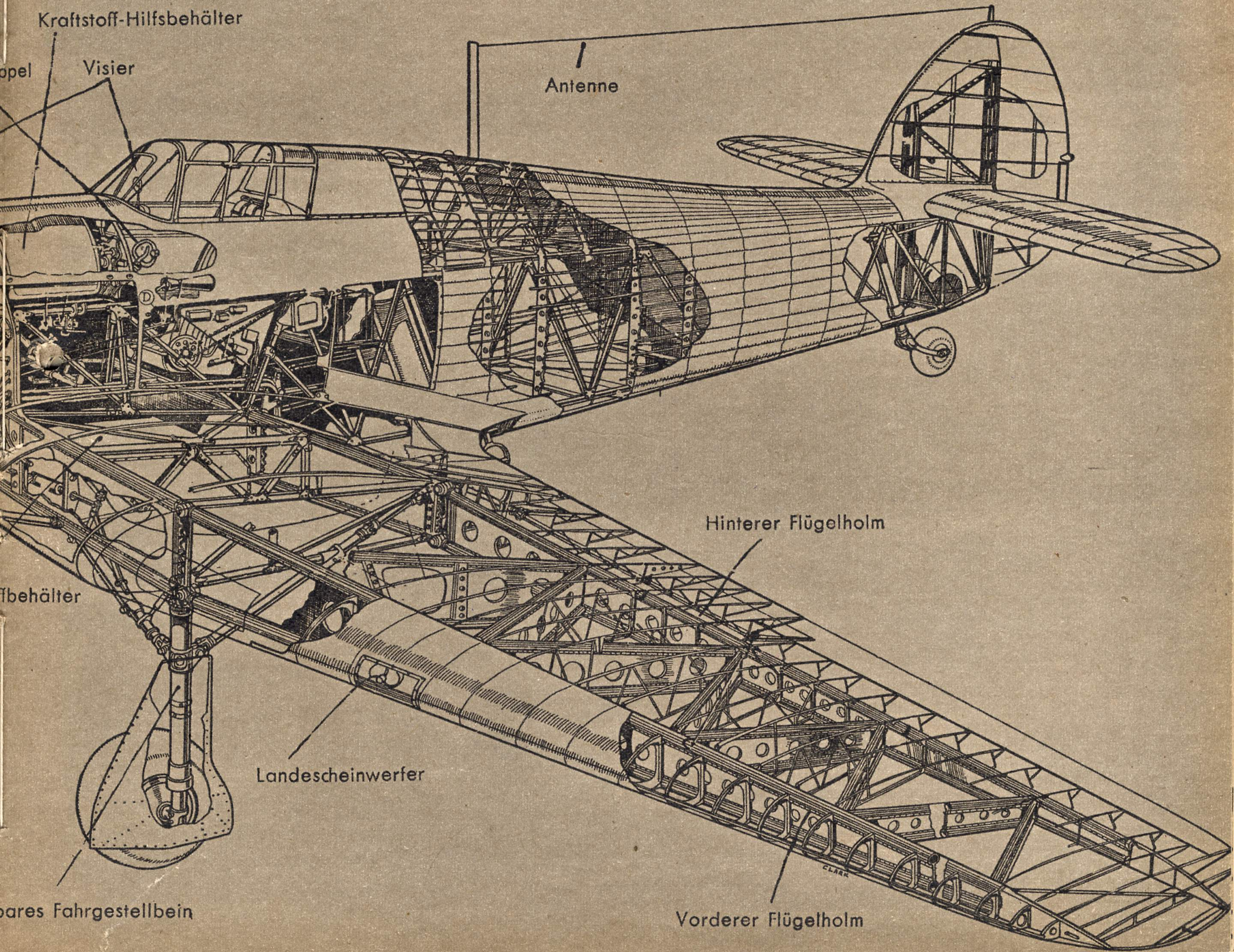



Eine

# Kamera

fliegt über Skandinavien

Norwegen bietet zur Zeit dem Lichtbildner eine reiche Ausbeute. Im Süden des Landes bis Oslo beginnt zaghaft der Frühling seinen Einzug zu halten. Aber schon nördlich der Hauptstadt herrscht noch der Winter. Niemand kann diese Veränderung der Natur besser verfolgen und festhalten als die fliegende Kamera

Zum Bilde links: Tanklager in Dänemark. Man sieht, daß der Tarnanstrich die großen Behälter weniger leicht erkennbar macht. An dem langen Pier legen die Tankdampfer an, um ihren Inhalt durch eine Rohrleitung, die über der Brücke sichtbar ist, in die Kessel zu entleeren

Zum Bilde unten: Behelfsmäßig hergerichteter Landeplatz im mittleren Norwegen. Auch hier ist die Schneeschmelze bereits eingetreten. Im Vordergrund steht ein Sturzkampfflugzeug, dahinter Transportmaschinen

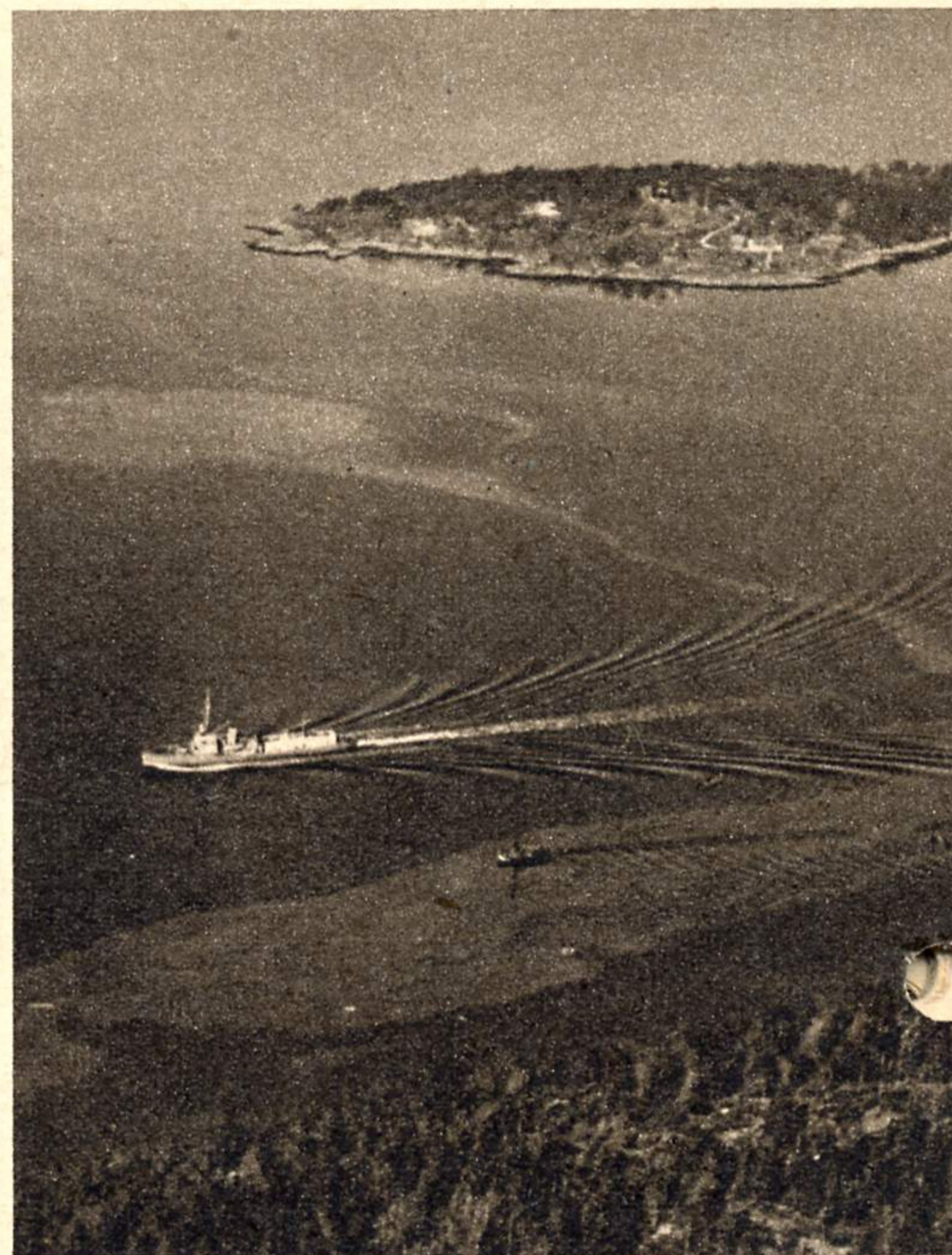

Ein malerisches Luftbild aus der südnorwegischen Schärenlandschaft. Ein Schiff der deutschen Kriegsmarine fährt, hohe Wellen aufwerfend, aus dem Fjord, neben ihm zieht gemächlich ein Fischerboot seine Bahn  
Aufnahmen (4) J. Grable

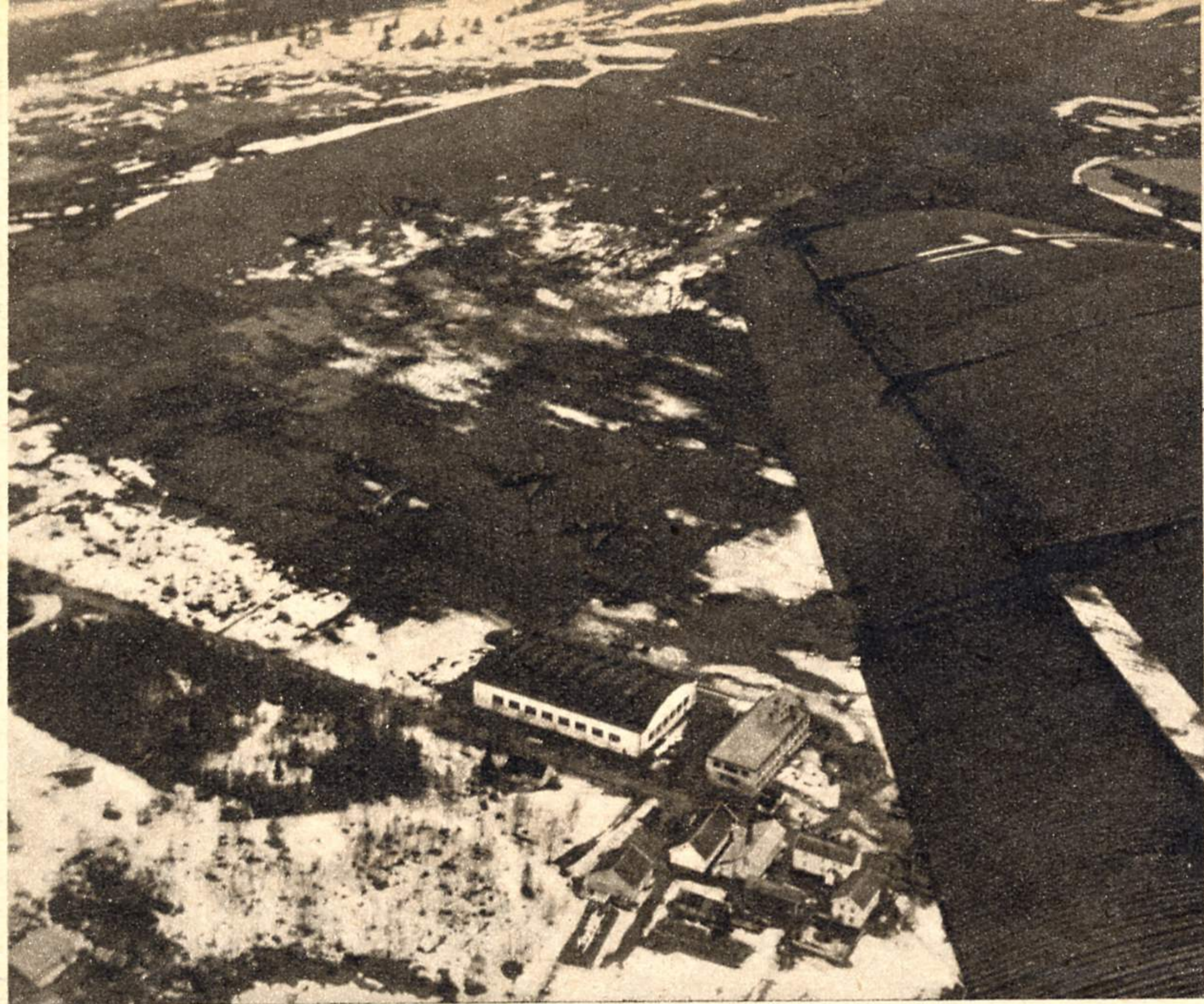

Ein Flugplatz in Norwegen, der von deutschen Fliegern in Besitz genommen wurde. Er liegt im Tale, wo der Schnee schon teilweise weggeschmolzen ist. Im Vordergrund ist eine Flugzeughalle sichtbar, davor und auf dem Rollfeld stehen deutsche Flugzeuge

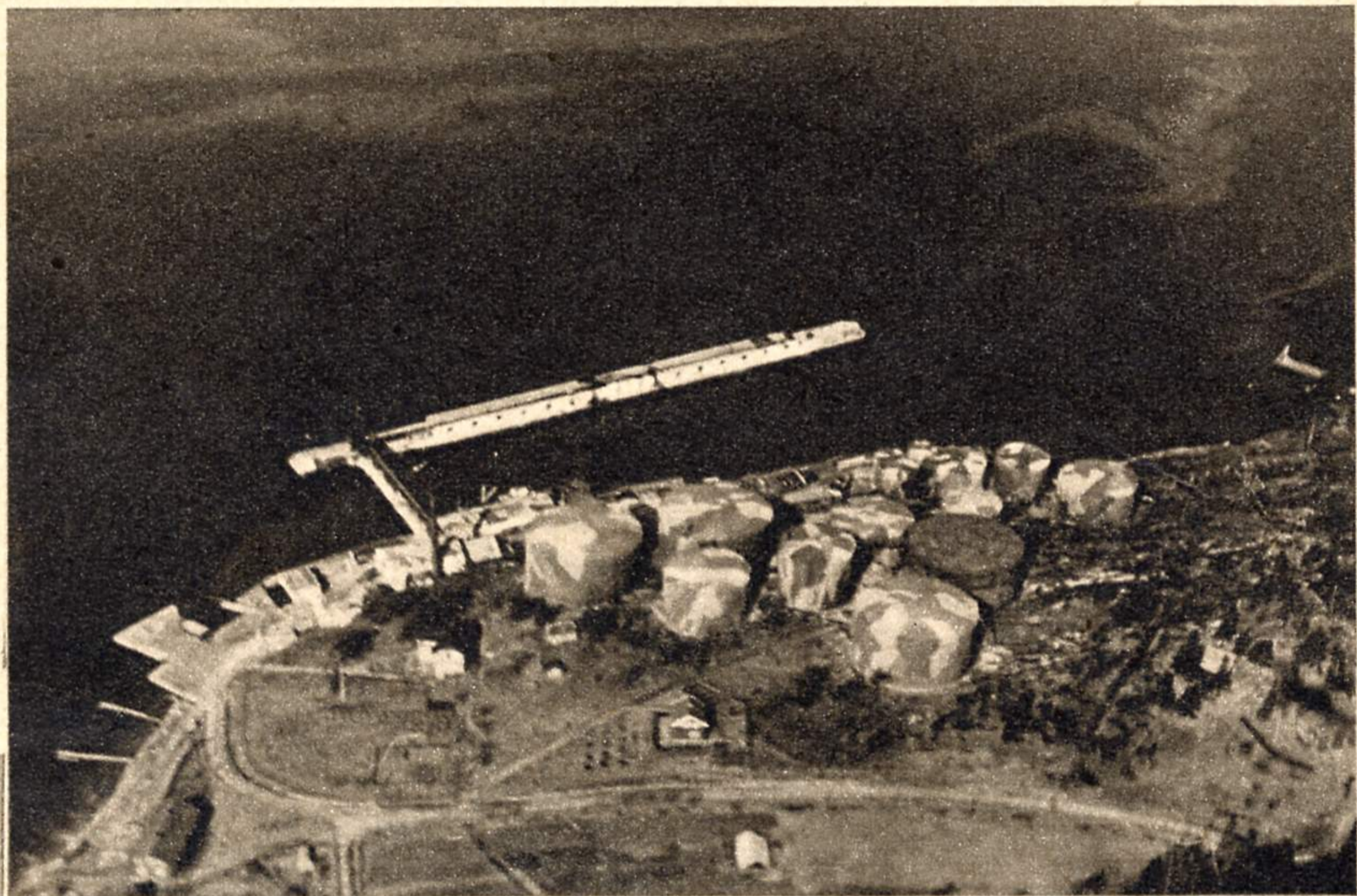



# Tabakkultur



*Xanthi-Yakka Basma.*

*Doppelt  
fermentiert*  
**48**

35 BIS 37 + MUSTERCIGARETTEN + MISCHUNGSNUMMER R 6 o/M

Cigaretten werden in den Fabrikanlagen unseres technischen Stamm-  
in Hamburg-Bahrenfeld nach eigenen, völlig neuen Methoden hergestellt.  
ungewöhnlich zarte und reine Charakter dieser Mischung beruht darauf, daß  
liche Tabake zweimal in der Reifeperiode wird ausschließlich ohne  
Mullstück hergestellt. Die Hauptprovenzen stammen aus folgenden Distrikten:

**REEMTSMA**  
**FORTE**

Die Cigaretten sind Muster...  
methoden, die zugunsten der Tabakqualität...  
es denkbar geringste Maß herabsetzen.

**»R 6«** o/M

H.F.&PH.F REEMTSMA + CIGARETTENFABRIKEN + WERK HAMBURG



# HEINE PROPELLER

BERLIN O 34

TELEGRAMME:  
HEINEPROPELLER  
BERLIN

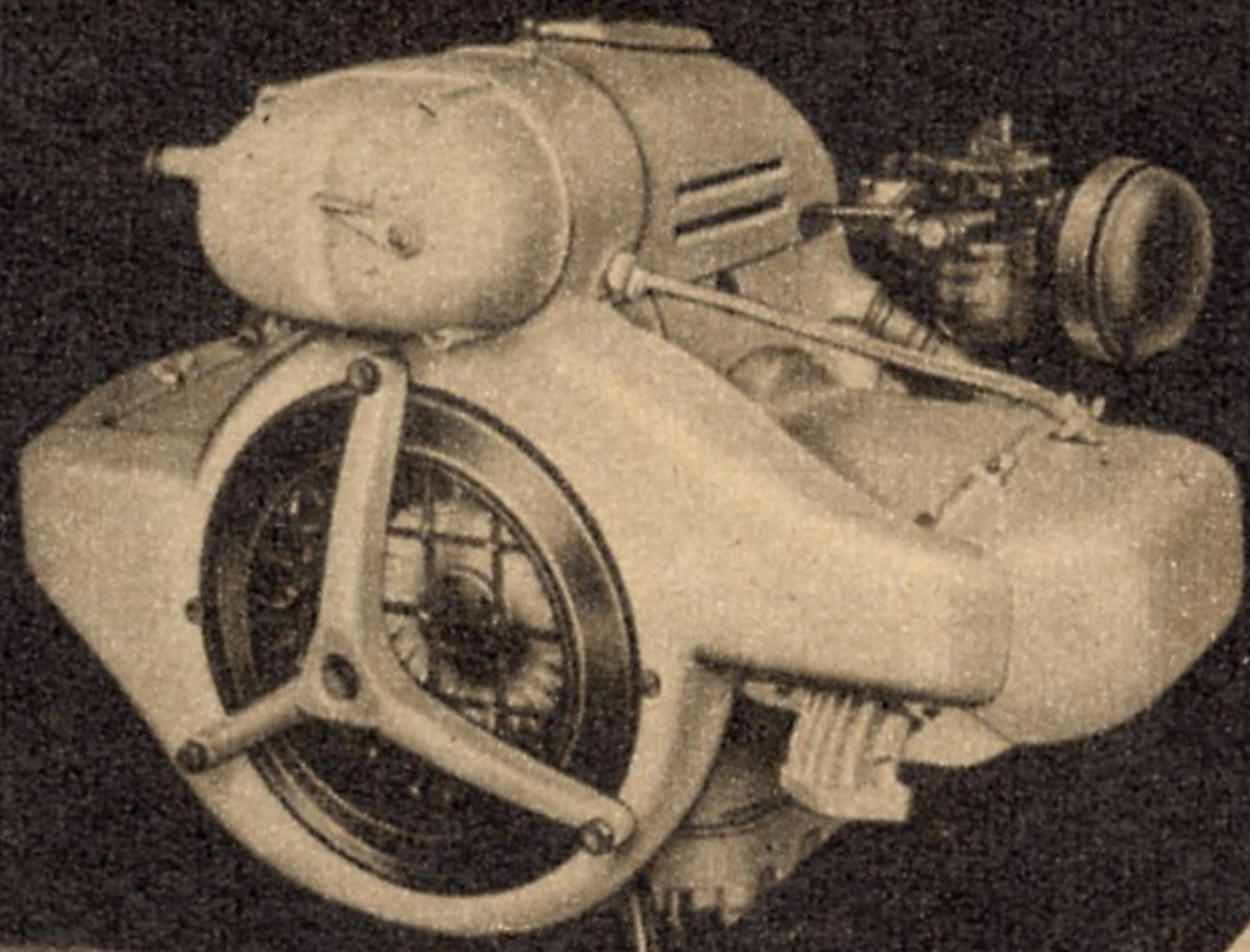
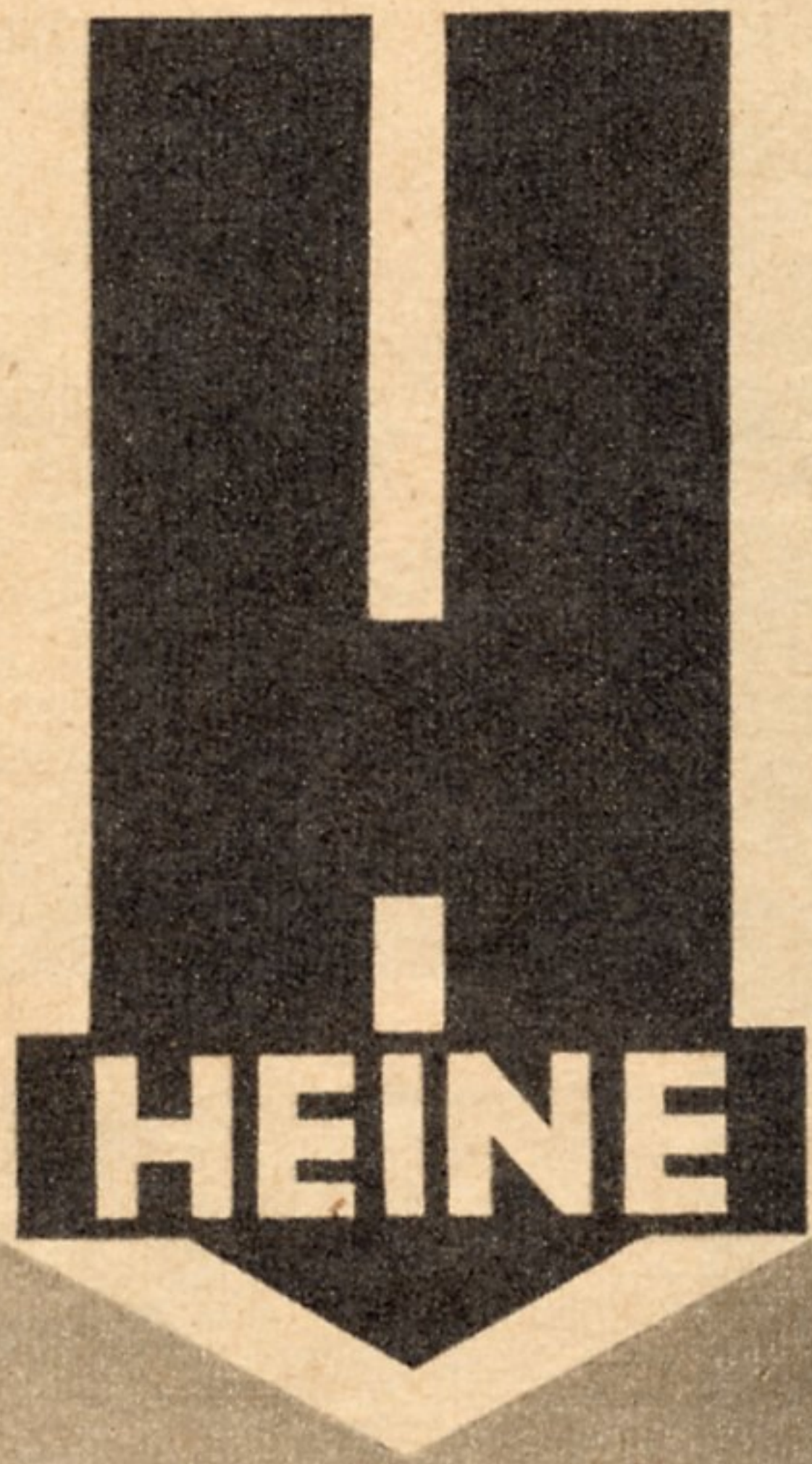

Stationäre Motoren

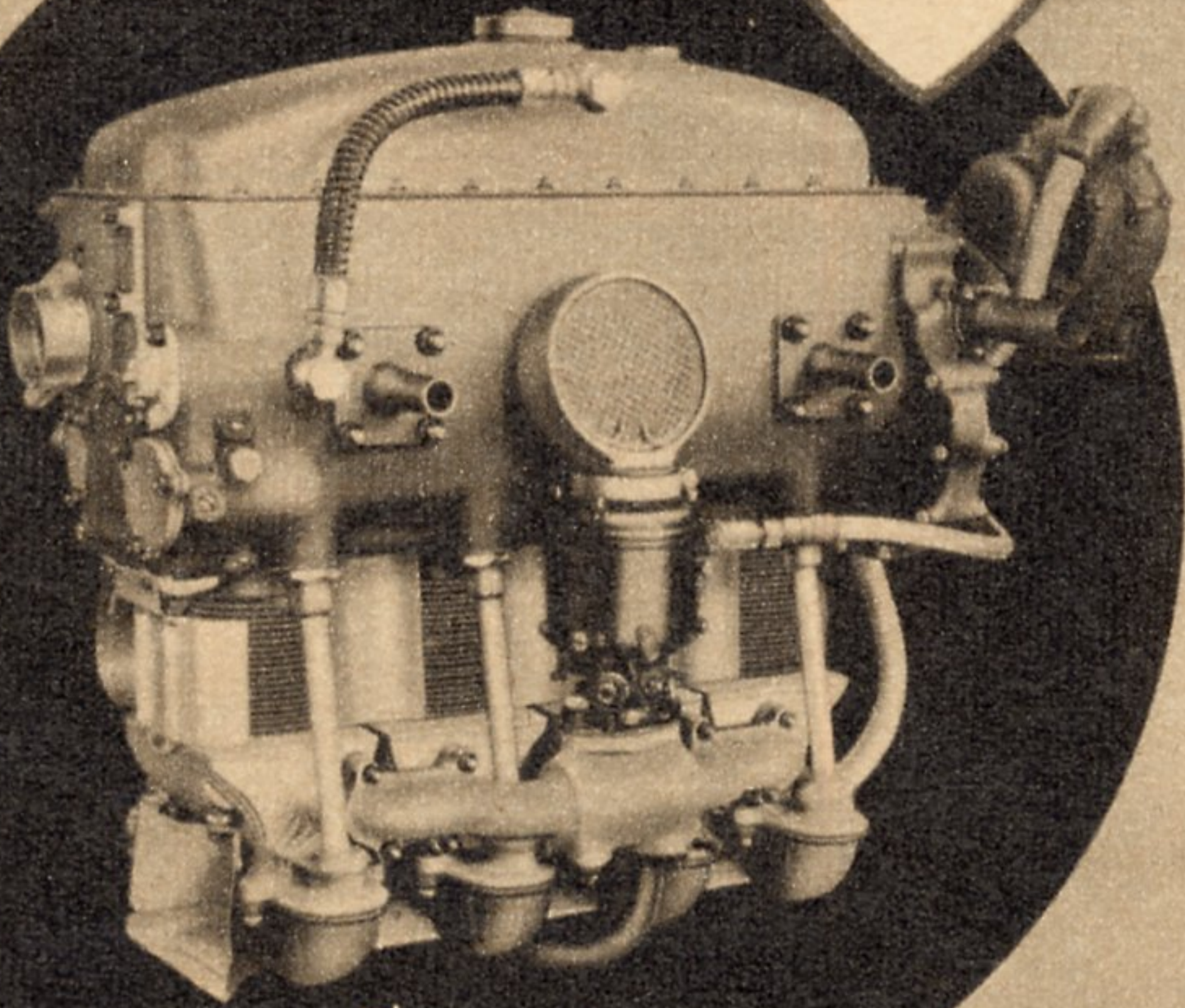

Flugmotoren

## ZÜNDAPP ZUVERLÄSSIG

ZÜNDAPP-WERKE G.M.B.H. NÜRNBERG

# Die dritte

Kapitän Guitrys letzter

S C H L U S S

Als Dieler in die Halle eintrat, in der es trotz der späten Nachmittagsstunde noch von Hämmern und Schweißen widerhallte, kam Gruschmann ihm bereits entgegen.

„Alles in Ordnung, Herr Leutnant!“ meldete er stramm militärisch. Dieler lachte: „Menschenskind, willst du mir immer noch beweisen, was der preußische Drill selbst aus einem alten Fliegersmann noch machen kann? — Übrigens, unsere Maschine hat sich heute wieder mal sehr brav benommen. War eine verfluchte Kälte da oben, habe mich eben im Kasino ein bißchen aufgetaut.“

„Die Kälte scheint sich aber gelohnt zu haben“, gab Gruschmann zurück, „die von der Bildauswertungsstelle sind über Ihre Aufnahmen vor Freude aus dem Häuschen. Waren wohl schöne Sachen darunter?“ Gruschmann lachte über das ganze Gesicht und zwinkerte mit dem rechten Auge, daß sich die Fliegermütze lustig hob und niedersenkte. Unvermittelt begann Dieler: „Was mag wohl unser Franzmann machen?“

„Der Marcel Guitry? Der ist bestimmt bei der Waffe drüben. So ein Kerl ist immer in vorderster Front.“

„Ja, ja — Guitry. Gerade eben habe ich an unser Gespräch in Tasidet denken müssen. Das ist gar nicht so lange her, mir aber scheint es, als wären seitdem zehn Jahre vergangen.“

„Na, vielleicht begegnen Sie ihm jezt mal bei Ihren Flügen“, meinte Gruschmann scherzend, und Dieler erwiderte ernsthaft: „Eigentlich seltsam: man verbeißt sich da oben auf Tod und Leben ineinander und weiß nicht, wer in der andern Maschine sitzt. Du oder ich! Einer muß dran glauben. Das ist nun mal nicht anders!“

Dieler und Gruschmann blickten dann lange wortlos in die eine Ecke der Halle, in der vor einem Flugzeug der Flammenschein eines Schweißapparates bengalisch aufleuchtete.

„Gruschmann, wir starten morgen, wenn die Hähne krähen. Wenn du hier fertig bist, setzen wir uns noch 'ne halbe Stunde zusammen, um vom Südatlantik zu klönen und vom Saharaflug und von dem kleinen Franzosen.“

Der nächste Morgen kam kalt und neblig. Unter dem Propellerwind der sich warmlaufenden Motoren wurde der Schnee hoch aufgewirbelt. Im Schein einer Lampe stand vor seiner „Heinkel“ Leutnant Dieler mit den drei Männern der Besatzung, alle dick in ihre Pelzkombinationen eingehüllt. Während die andern schon in die Maschine kletterten, wechselte Dieler noch ein paar Worte mit Gruschmann, der es sich niemals nehmen ließ, „seinen Leutnant“, wie er ihn einfach nannte, beim Start zu verabschieden.

Zehn Minuten später schraubten sich die beiden Motoren in den Winterhimmel hinein, an dem im Osten glasig-gelb die Sonne aufging. Schnell mußten sie auf Höhe, denn bis zur Front war nur ein kurzer Weg. Der Höhenmesser zeigte 4000, 4500, 5000 m... Die Männer hatten das Höhenatmungsgerät bereits angelegt. Schon waren sie hoch über Feindesland, über der Maginotlinie, deren Geheimnisse sie mit ihren hochentwickeltesten Lichtbildgeräten längst in allen Einzelheiten entschleiert hatten.

Unbeirrbar zog die He 111 ihren Kurs — trotz Eiseskälte und trotz des tief unter ihnen lauenden Feindes. Diesmal ging es weiter südlich der Loire zu. Ohne Zwischenfälle strichen die Stunden dahin. Die französische Flak schien in dieser Höhe von ihnen nichts wissen zu wollen, und nirgends zeigte sich ein feindlicher Jäger. Unaufhörlich arbeitete das Lichtbildgerät. Jedes leichte Knacken bedeutete eine neue Aufnahme. Die Kammern hatten sich bereits mit einer Reihe von wichtigen Fotos gefüllt.

Auch dieser Feindflug würde wohl, wie in den letzten Tagen, ohne jede Berührung mit dem Gegner vergehen. Dieler war das nur recht. Ihr Auftrag war in erster Linie, gute Luftbilder mit nach Hause zu bringen, und jeder Zusammenstoß mit dem Feind konnte die Erfüllung dieses Auftrages nur gefährden. Vor zwei Wochen war es gewesen — da hatte sich, als sie von SW wieder heimfliegen wollten, eine Meute französischer Jäger auf sie gestürzt. Nur der geschickten Manövrierkunst Unteroffizier Beltens, der auch diesmal wieder mit seiner unerschütterlichen Ruhe hinter dem Steuerknüppel saß, war es zu danken, daß die He 111 aus den MG-Garben des Feindes noch mit einem blauen Auge davonkam.

Leutnant Dieler sah auf die Karte und suchte sich noch einmal durch ein soeben aufgerissenes Wolkenloch über die Gegend unten zu orientieren. Dann nickte er wie zur Bestätigung und gab Unteroffizier Belten durch das Kehlkopf-mikrophon den Befehl, auf Kurs Heimat abzuwenden. Ihr Auftrag war ausgeführt.

Funker Diebold, der während des ganzen Fluges die Verbindung mit ihrem Horst aufrechterhalten hatte, kam jezt für einen Augenblick mit zwei Thermosflaschen und einigen kleinen Frehpäckchen nach vorn und rief in betontem Mitropa-Kellner-Stil:

„Bitte Platz nehmen zum zweiten Frühstück, meine Herrschaften! Was ist gefällig, Tee oder Kaffee? Belegte Brötchen, Schokolade, saure Drops?“ Man ließ sich nicht lange nötigen. Das Einheizen von innen war bei dieser grimmigen Kälte noch immer das sicherste Mittel.

In beruhigender Gleichmäßigkeit brummt die Motoren. Leutnant Dieler warf einen Blick auf das Instrumentenbrett, verglich an Hand der Streckenkarte die Geschwindigkeit mit den zurückgelegten Entfernungen und stellte fest, daß sie in gut einer Stunde schon wieder zu Hause sein würden. Alles freute sich auf die Heimkehr, denn so ein Winterflug gehört nicht gerade zu den angenehmsten Dingen — selbst für rauhe Kriegeraturen. „Gleich Maginot?“ fragte Unteroffizier Belten. Dieler nickte bestätigend, während er heftig die Füße aneinanderschlug, denn trotz der dicken pelzgefütterten Fliegerstiefel hatte er längst regelrechte Eisbeine bekommen. Gut, daß wir uns bald wärmen können, dachte er bei sich, die Front haben wir gleich erreicht.

In diesem Augenblick kam Diebold mit den Worten nach vorn gestürzt: „Jäger! Jäger! Von oben hinten!“ Blischnell eilte er zurück an sein MG, und auch der Obergefreite Stöcker lag bereits schuffertig hinten in seiner Wanne. Zunächst aber kam es auf Diebold an, denn der Angriff erfolgte von oben. Drei Morane schossen aus der Sonne, so daß man sie vorher nicht hatte sehen können, auf die Deutschen zu. Beltens hat die Heinkel inzwischen in steilem Gleitwinkel nach unten gedrückt, aber er konnte nicht mehr verhindern, daß die feindlichen Jäger sich kurz darauf hinter sie gesetzt hatten.



# Begegnung

Luftkampf / Von Georg Böse

„Schieben, schieben!“ brüllt Diebold nach vorn. Unteroffizier Belten hat die Situation sofort begriffen und läßt das Flugzeug im Kurs so stark hin und her schwenken, daß der Kamerad im hinteren Gefechtsstand besseres Schußfeld bekommt. Zwei der Angreifer sind von unten in Stöcklers MG-Garben hineingeraten. Eine Salve hat im Führerraum der einen Maschine gefessen. Die Rauchentwicklung beweist es. Nun lassen die beiden von den Deutschen ab. Aus einer Stirnwunde strömt Stöckler das Blut über das rechte Auge. Mit dem Armel wischt er es ab. Gottlob, nur ein Streifschuß, stellt er erleichtert fest. Der zäheste Bursche aber ist die dritte Morane, die von oben Diebold bedroht. Die Schüsse prasseln in den Rumpf, daß dem Funker Hören und Sehen vergeht. Dabei sind seine Finger wie erfroren. Kaum fühlt er den Abzug. Taß, taß, taß... Wieder eine Salve. Das Glas splittert. Trommelwechsel... In diesem Augenblick flüht die Morane an der rechten Seite der Heinkel vorüber. Gespannt verfolgt Diebold, wie sie hochzieht und das Weiße zu suchen scheint.

Das hätten wir mal wieder überstanden, denken alle vier und atmen auf. Für die Franzosen war es auch hohe Zeit, sich davonzumachen, denn inzwischen hat die He 111 die deutsche Front überflogen.

Diebold glaubt seinen Augen nicht trauen zu dürfen, als er aus der Richtung, in der sein Angreifer davongebraust ist, wieder eine Morane auf sich zuschießen sieht... Tatsächlich, das ist derselbe Kerl. Unverkennbar die gleiche Art des Angriffs, mit der er sich auf seine vermeintliche Beute stürzt. Auch Dieler, der sich von seinem Sitz erhoben hat, erblickt den Franzosen. Ein tolles Stück, meinen sie alle vier. Das ist entweder ein Grünschnabel, der in der Hitze des Gefechts ganz vergift, daß er längst auf deutsches Gebiet geraten ist, oder das ist ein ganz gewiegter Jagdflieger, der es mit dem letzten Mittel, dem Bluff, versucht. Noch einmal wiederholt sich das gleiche Manöver. Dicht setzt sich die Morane hinter das deutsche Aufklärungsflugzeug, plötzlich schwenkt sie aus, und aus ihren Rohren spritzen die Garben auf die He 111. Diesmal schlagen sogar mehrere Treffer in die vordere Kanzel ein. Wieder ist der Feind vorbeigefegt, unter dem unaufhörlichen Taß-Taß von Diebolds MG... Wieder zieht er hoch. Verdammt, entringt es sich den Männern an Bord der Heinkel. Wieder entweht? Aber da brüllt Diebold auf: „Schmiert ab!“ — Und tatsächlich sehen sie nun die Morane mit einer langen Rauchfahne am Schwanz auf die Erde zustoßen. Der Funker verfolgt die Sturzbahn des Gegners bis zum letzten Augenblick und merkt sich genau die Stelle, wo der Franzose auf den Boden aufgeschlagen ist. Es ist auf einem Feld dicht bei einer Straßentreuzung.

Nun kurvt die He 111 bereits über ihrem Flugplatz, vergnügt mit den Flügeln wackelnd. Unten winken die Kameraden. Unter den Männern, die sofort auf die Besatzung zustürmen, ist natürlich auch der brave Gruschmann, hochrot vor Freude, daß alles noch einmal gut gegangen war. Den letzten Teil des Luftkampfes hatte man vom Fliegerhorst aus beobachten können.

Gruschmann, der schon seit einer guten Stunde am Rande des Feldes in dem knirschenden Schnee auf und ab gestampft war, war zuerst darauf aufmerksam geworden, eine Tatsache, auf die er besonders stolz war. Herzlich schüttelte er „seinem Leutnant“ die Hand. Gleich nach der Landung kam ein Krafttrad über den in der Nachmittagssonne rötlich scheinenden Schnee, um die Kassetten mit den Luftbildern für die Entwicklung und Auswertung abzuholen. Während sich die Männer des Fliegerhorstes noch lebhaft über das Luftduell unterhielten, eilte Leutnant Dieler auf das Kommandeurgebäude zu, um seinem Gruppenkommandeur Meldung zu erstatten.

Der Kommandeur trat ihm lächelnd aus seinem Zimmer entgegen. „Na, mein lieber Dieler“, meinte er, „da hätte Ihnen dieser Franzose fast noch in letzter Minute einen Strich durch die Rechnung gemacht, nicht wahr? Eigentlich eine tolle Geschichte von diesem Burschen! Hat wohl gar nicht gemerkt, daß er sich längst über deutschem Boden befand. Sie hätten mal sehen sollen, wie unsere Flak darauf sieberte, ihn herunterzuholen. Aber Sie waren beide ja so ineinander verbissen, daß unsere Kanoniere die Morane nicht allein ins Ziel bekommen konnten.“ — „Herr Oberstleutnant, es muß sich bei dem französischen Jäger um einen besonders verwegenen Flieger gehandelt haben. Als wir ihn angenommen hatten, ist sein Temperament einfach mit ihm durchgegangen. Er hat dann Erde, Grenzen und Fronten vergessen“, erwiderte Dieler.

Der Gruppenkommandeur teilte seinem Offizier noch mit, daß soeben ein Anruf von einem der über das ganze Land verstreuten Flugmeldeposten gekommen sei, wonach die abgeschossene Morane in unmittelbarer Nähe einer Straßentreuzung dicht bei einer Eisenbahnstation abgestürzt sei, und daß der in hoffnungslosem Zustand aus den Trümmern hervorgezogene französische Flieger im Stationsgebäude untergebracht worden wäre.

„Vielleicht nehmen Sie sich einen Wagen und fahren schnell mal rüber, um sich die Geschichte an Ort und Stelle anzusehen. Es sind ja kaum fünfzehn Minuten“, bemerkte der Kommandeur. — „Sehr gern, Herr Oberstleutnant!“

Als Dieler mit dem für die Offiziere der Aufklärungsgruppe zur Verfügung stehenden kleinen Wagen gerade abfahren wollte, sah er in einiger Entfernung Gruschmann auf die Werkstättenhalle zugehen. Er fühlte gerade jetzt ein besonders starkes Bedürfnis, mit diesem alten Kameraden zusammen zu sein, und winkte ihn zu sich. „Mitfahren, Gruschmann? Zu unserem Franzosen?“ Gruschmann ließ sich das nicht zweimal sagen und stieg ein.

In den wenigen Minuten, in denen sie über die vereisten Straßen des schönen westdeutschen Landes fuhren, waren ihre Sinne ganz für die Wunder dieser winterlichen Natur geöffnet. Von den Bäumen glitzerte der Schnee in tausend Diamanten, und über den weißsten Feldern lag ein bläulich-stählerner Schimmer. Weit in der Ferne hoben sich die dunstigen Linien der Berge aus der Ebene, und tief am Horizont warf die glutrote Winter Sonne ihre Strahlen über dieses Landschaftsbild.

An der angegebenen Straßentreuzung sahen sie die Stelle des Absturzes bereits von einer Gruppe von Soldaten und Zivilisten umringt. Als die beiden Flieger näherkamen, traten die andern zurück.

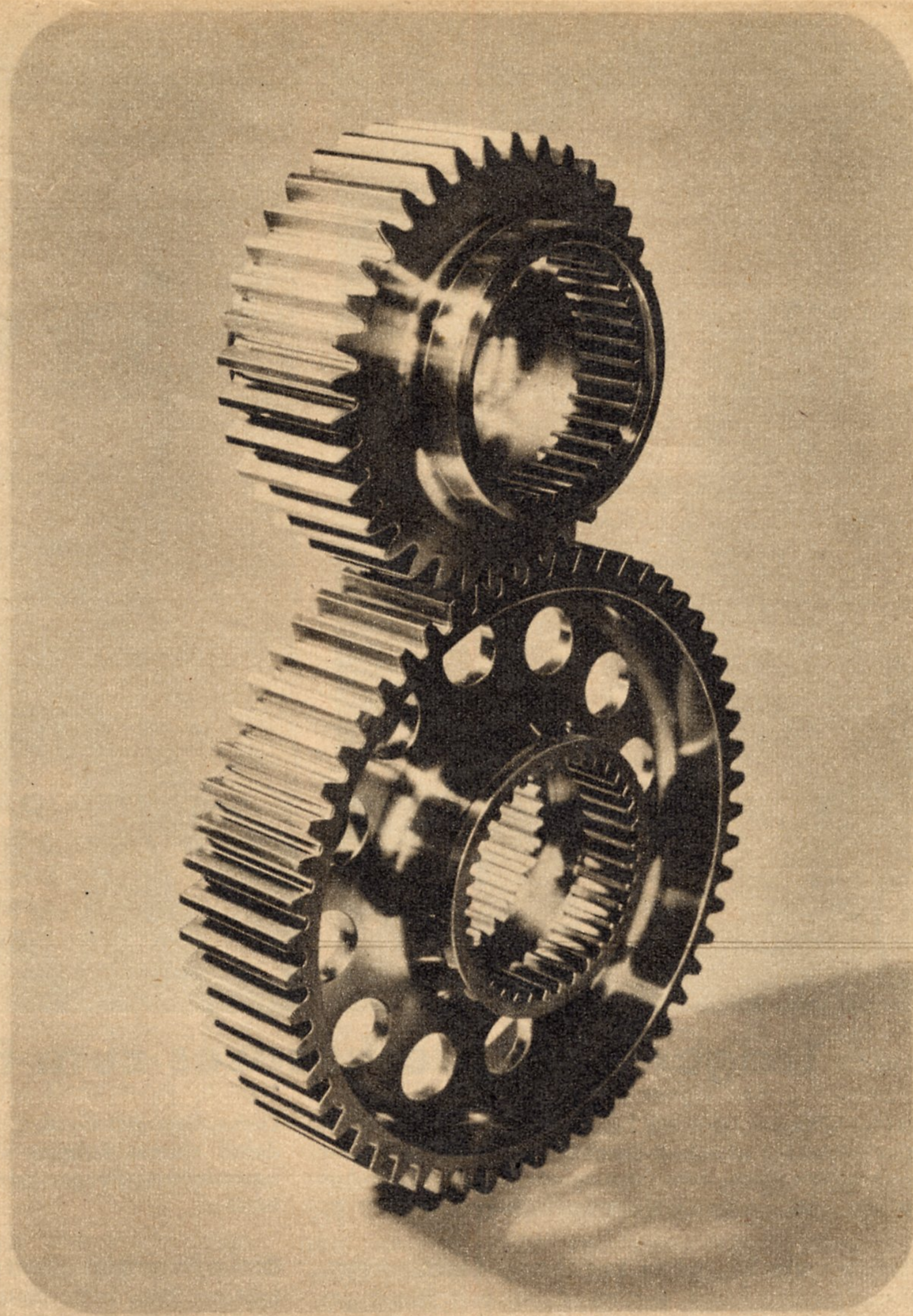

BRENDEL

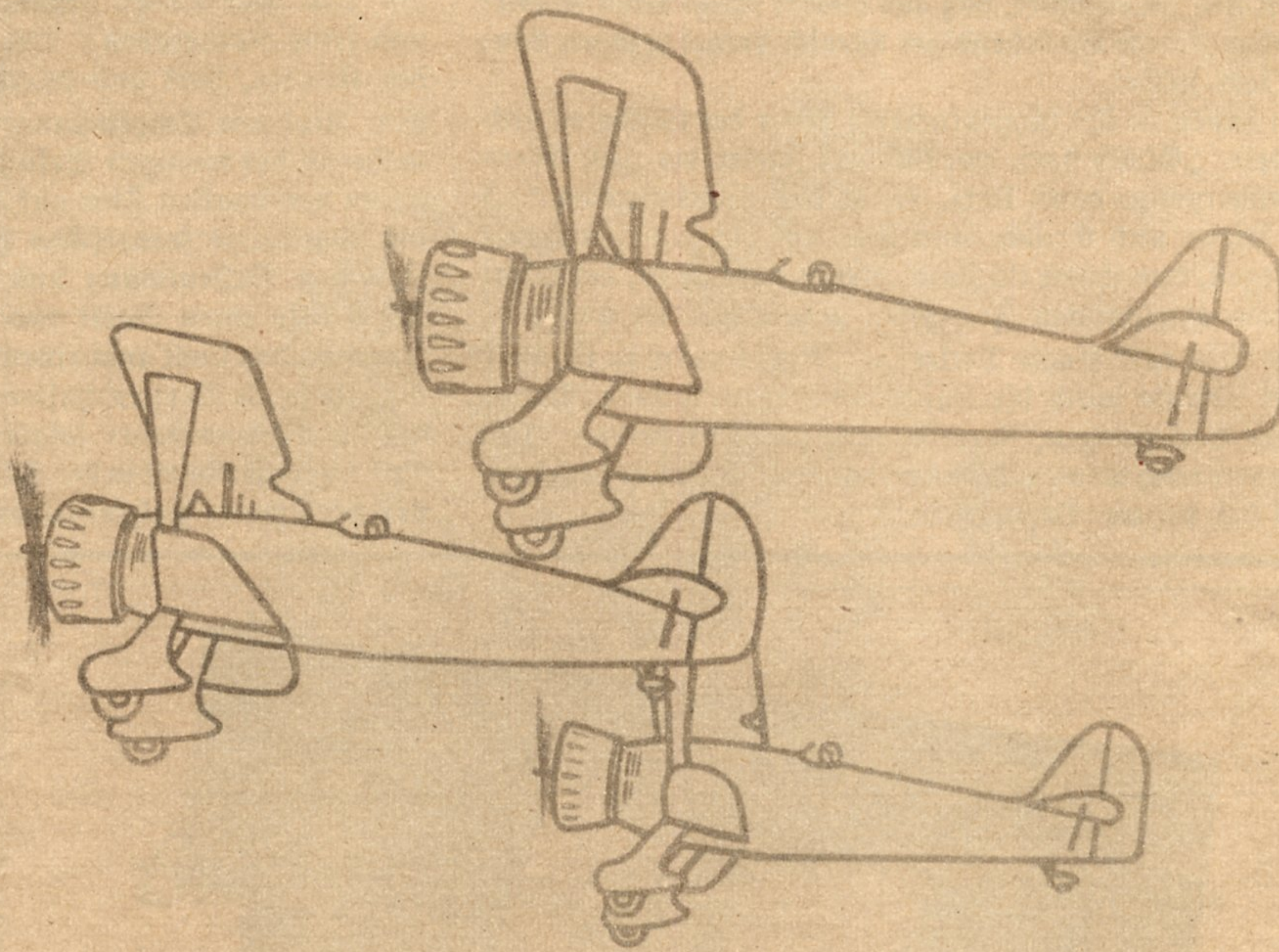

KOLLMANN GETRIEBEBAU  
G. M. B. H.  
LIEBERTWOLKWITZ/LEIPZIG





## Neue Träger des Ritterkreuzes zum Eisernen Kreuz

Major Harlinghausen, der sich bereits vor der militärischen Aktion in Norwegen mehrfach durch Umsicht und Tapferkeit ausgezeichnet hat, fügte dem Gegner durch treffsichere Angriffe gegen seine Seestreitkräfte empfindlichen Schaden zu

Generalleutnant Geisler, der den englischen Seestreitkräften durch ebenso kühnen wie zielbewußten Einsatz der ihm unterstellten Fliegerverbände entscheidende Verluste beibrachte

Aufn. Scherl-Bilderdienst (2)

Die Morane hatte sich tief in den Schnee hineingeböhrt. Das Metallgerippe ragte, verbogen und von Rauch geschwärzt, wie ein unheimliches Skelett aus dem Weiß hervor. In der nächsten Umgebung der Absturzstelle war der Schnee von dem schwelenden Feuer weggestossen. Es erschien wie ein Wunder, daß aus diesem furchtbaren Gewirr überhaupt noch ein lebendiger Mensch hervorgezogen worden sein sollte.

„Wo haben sie ihn hingebacht?“ Einer der Soldaten antwortete: „Gleich dort, zweihundert Meter bis zum Eisenbahnübergang, dann links, da ist das Stationsgebäude.“ Als Dieler und Gruschmann vor dem bezeichneten Hause abstiegen, kam ihnen ein Feldunterarzt entgegen, der sofort zu dem abgestürzten Franzosen geholt worden war.

„Wie steht es?“ fragte Dieler. — „Nichts mehr zu machen. Zwei Schüsse durch die Lunge, außerdem andere schwere innere Verletzungen, Zerreißen und Verblutung. Das kann nur noch wenige Minuten dauern. Dabei ist der arme Kerl bei vollem Bewußtsein.“

Einen Augenblick überlegte Dieler, ob sie nicht umkehren sollten. Was sollte dieser Besuch bei einem unbekanntem Sterbenden? Dann stieg ein Gefühl der Niedergeschlagenheit in ihm hoch. Zugleich ärgerte er sich über die Weichheit, die ihn zu überfallen drohte. Schließlich war es für sie alle um Tod oder Leben gegangen. Der andere — oder er und seine Kameraden! Das war nun einmal das Gesetz des Krieges, hart und unerbittlich.

Eine Flut von Empfindungen bedrängte Leutnant Dieler während der wenigen Sekunden, in denen er mit Gruschmann den dunklen Flur auf die Tür zuzuging, hinter der sich der abgestürzte französische Fliegeroffizier befinden sollte. Zwischen Beklemmung und Erleichterung öffnete Dieler zuerst leise einen Spalt und trat in ein matt erleuchtetes Zimmer, das sonst anscheinend für die Beamten des kleinen Bahnhofs als Bereitschaftsraum diente. Gruschmann und der Stationsvorsteher folgten behutsam.

Auf einem Feldbett in der Ecke lag der Franzose. Der Reißverschluß seiner Pelzkombi war weit geöffnet, so daß

man auf der Linken des Waffenrocks eine breite Ordensspange erkennen konnte.

Es war Marcel Guitry.

Marcel Guitry, Kapitän des französischen Jagdfliegerverbandes Nr. 7.

Atemlos standen die drei Männer vor dem Bett des Sterbenden. Dieler und Gruschmann überkam jetzt eine große Ruhe. Nichts von Erschrecken oder auch nur Erstaunen war mehr in ihnen. Mit geschlossenen Augen lag Guitry da. Er war genau so bleich und leblos wie damals nach der Rettung bei Fernando Koronha.

Der Franzose schlug die Augen auf. Groß und klar blickten sie im Zimmer umher. Wieder sah er, wie damals in der Kajüte des Ersten Offiziers des Avisos, das helle Gesicht des deutschen Fliegers über sich gebeugt.

Marcel Guitry lächelte, als sei auch für ihn diese Begegnung, die letzte und dritte zwischen den Männern, nichts verwunderliches. Dann flüsterte er, während der Atem sich schwer aus seiner Lunge rang: „Bon camarade...“

Dann neigte er den Kopf zur Seite. Marcel Guitry war tot.

Schweigend blieben die drei mit gebeugtem Haupt an dem Totenbett des tapferen Gegners stehen. Erst als Gruschmann sich leise räusperte, war der Bann gebrochen. Dieler legte eine Decke über den Toten, gab sich einen Ruck und ging, von den beiden andern gefolgt, aus dem Zimmer. Eine Minute später jagte der Wagen zurück über die Landstraße nach dem Flugplatz der Aufklärungsgruppe.

„Für morgen hat der Kommandeur den Start auf sieben Uhr angefeht. Bis dahin müssen wir noch etwas Schlaf bekommen“, bemerkte Dieler. Gruschmann nickte und sah aufmerksam einigen Krähen zu, die mit großen Flügel schlägen von einem Baum zur Erde flatterten.

In der Brieftasche, die mit den Papieren und Wertgegenständen des Toten über das neutrale Ausland an die Verwandten Marcel Guitrys nach Frankreich geschickt wurden, fand man ein Bild Generalfeldmarschall Görings, auf dessen Rückseite in Deutsch über einer unleserlichen Unterschrift die Worte geschrieben standen: „Lafidet. September 1938 — Wüstenflug — Auf die dritte Begegnung!“

## Ihr bester Jäger

FORTSETZUNG VON SEITE 229

Und da sind die Messerschmitt-Jäger auch schon mitten unter ihnen, dem Führer der Jagdgruppe setzt sich eine Hurricane ganz dicht vor die Nase, kippt aber im selben Augenblick vornüber ab, unser Hauptmann kommt nicht zum Schuß. Eine zweite rast pfeilgerade auf sie zu, schnellst urplötzlich in die Höhe und entzieht sich dem Kampf. Da — ein dritter, der vor dem Deutschen hochzieht. Wie der Blitz ist die Messerschmitt-Maschine hinter ihm, aus allen Rohren Feuer und Stahl jagend. Vom Leitwerk stieben Fegen. Unfreiwillig dreht die Hurricane eine Rolle nach der anderen. Dann stürzt sie — der Luftkampf hat sich in-



*Zwischen den Kämpfen, wenn es gilt neue Kräfte zu sammeln*

**DEXTRO  
ENERGEN**  
Die natürlichen  
Energiespender





zwischen bis zum Luftraum südlich Saarbrücken hingezogen — senkrecht nach unten ab. Ein gutes Stück stürzt die Hurricane, da löst sich plötzlich ein dunkles Paket aus ihr, fällt etwas langsamer als die zerschossene Maschine, und dann bläht sich ein Fallschirm auf, an dem der Pilot pendelt. Während oben die Jagd weiter tobt, segelt der Mann am Fallschirm in westlicher Richtung ab. Infanterie meldete später, er sei jenseits der französischen Linien niedergegangen.

Begann schon, als die deutschen Flugzeuge als Messerschmitt-Jäger erkannt wurden, die wilde Kurberei in den Reihen des feindlichen Verbands, so stieben sie jetzt, als sie einen von sich zerschossen abstürzen sehen, ganz auseinander. Jeder sucht sein Heil in der Flucht. Weit über der französischen Grenze verschwimmen die neun Hurricanes als kleine schwarze Pünktchen in den Wolken.

Die Staffel sammelt wieder, ordnet sich zum Verband, einer meldet, daß er landen will. Auf einem Feldflughafen setzt der deutsche Jäger sein Flugzeug auf. Drei Hurricanes haben ihn gleichzeitig beschossen, aber der Schaden ist so gut wie gar nicht zu sehen. Fünf Einschüsse hat das Flugzeug und alle an Teilen der Maschine, die nicht lebenswichtig sind. Schnell sitzt der Jäger wieder in seiner Me, zieht den Steuerknüppel an und ist bald danach wieder bei der Staffel, die durch ihr Dasein schon jeden Feindflieger warnt, sich blicken zu lassen.

Der französische oder englische Heeresbericht meldet vielleicht morgen, ein deutscher Messerschmitt-Jäger sei im Luftkampf abgeschossen worden, wahrscheinlich erzählen die feindlichen Flieger stolz von ihrem „erfolgreichen“ Beschuß, daß sie zu dritt einen Deutschen heruntergeholt hätten. Wir sind das schon gewöhnt, wir kennen diese „Siege“, wir sind auch gewöhnt, daß dann im feindlichen Heeresbericht der eigene Verlust der Hurricane vergessen wird. Aber das sollen sie wissen: Wo unsere Messerschmitt-Jäger austauschen, lauert der Tod. Und der deutsche Flieger, dem sie zu dritt ganze fünf Schüsse in die Tragflächen gejagt haben, fliegt morgen und übermorgen und immer wieder und wird noch manchen Tommy mit seiner Hurricane — denn wer sollte sonst in einer Hurricane sitzen — herunterholen. Ober ob die Tommies den Franzosen ihre Maschinen auch schon aus „Ritterlichkeit“ überlassen, wie sie es mit ihren Plätzen in den Gräben vor dem Westwall tun? —

P. K. Hans Herbert Hirsch

# Mit Generaloberst Milch nach dem Norden

FORTSETZUNG VON SEITE 220

Gleich nach dem Start hatte ich versucht, Generaloberst Milch, der vorn in der Führerkabine am Steuer saß, zu photographieren. Er hatte aber abgewinkt und mich auf später vertröstet. Jetzt kam Fliegerstabs-Ingenieur Hänsgen nach hinten und rief mir ins Ohr: „Sie sollen nach vorn kommen.“ Aber die Koffer und Postfächer, die zwischen den Sitzreihen verstaubt waren, stieg ich nach vorn. Der Generaloberst winkte mir freundlich zu, ich könne jetzt photographieren. So ist die Großaufnahme in diesem Bildbericht entstanden.

Abgesehen vom Heer, das nur durch einen Hauptmann vertreten war, hatten wir die ganze hohe Führung in Norwegen an Bord: der Territorialbefehlshaber der Luftwaffe in Norwegen, General der Flieger Rißinger und der Kommandierende Admiral in Norwegen, Admiral Böhm, mit seinem Adjutanten flogen mit.

Nördlich Lillehammer bekamen wir Feuer von leichter Flak; es lag aber schlecht. Einige brennende Höfe zeigten, daß dort unten gekämpft wurde.

Die beiden ersten Drittel des Fluges hatten wir prächtiges Sonnenwetter, obwohl es in unserer Höhe, die wir zum Überfliegen der hohen Gebirge brauchten, recht kalt war. Aber mit der Annäherung an das Ziel tauchten Wolken auf, die uns immer tiefer drückten. Oberstleutnant Bolte flog dann in der Sicherheitshöhe blind auf das Ziel zu. Mit dem Zielflugplatz war leider keine Verbindung zu bekommen, und das war kein Wunder, denn so schnell konnte die Funkstation noch nicht empfangsbereit sein. Es wäre wertvoll gewesen, Näheres über Wetter und Wolkenhöhe am Ziel zu erfahren.

Als dieses nach der geflogenen Zeit erreicht sein mußte, stießen wir nach unten durch, um Bodensicht zu bekommen. Unter uns lag der Flugplatz! Dieses letzte Drittel des Fluges war ein navigatorisches Meisterstück.

Bei der Landung auf dem durch die Schneeschmelze aufgeweichten Flugplatz ergossen sich wahre Sturzseen von Schmelzwasser, Schnee und Dreck bis über die Ranzel. Aber unserem braven Flugzeug machte das nichts aus. Wir rollten über den provisorischen Platz zu der ebenso provisorisch eingerichteten Flugleitung. Der Fliegerhorstkommandant meldete und hielt anschließend Vortrag über die Lage auf dem Platz. Das Interessanteste an seinen Ausführungen war, daß die Bauleitung, ursprünglich sehr in Sorge um Arbeitskräfte, über 300 freiwillige norwegische Arbeiter zum Ausbau des Platzes hatte gewinnen können. Die guten Löhne, die die Luftwaffe diesen Leuten zahlt, hatten anreizend gewirkt, und täglich kamen neue Arbeitskräfte, die mithelfen wollten. Auch die gefangenen Besatzungen englischer Transportdampfer — etwa 50 Mann — arbeiteten durchaus willig und fleißig mit. Mit diesen Zivilgefangenen war es anfangs schwierig gewesen, da sie nur Halbschuhe trugen, was natürlich in dem Schnee und Schmelzwasser eine Unmöglichkeit war. Sie sind alle mit Gummistiefeln ausgerüstet worden, und seither arbeiten sie mit doppeltem Eifer.

Wir fuhren in mehreren Kraftwagen in die nahegelegene Stadt, um zu essen, wobei die Luftlage in diesem Gebiet weiter besprochen wurde. Dann ging es wieder zurück zum Flugplatz. Der Generaloberst fuhr in einem Wagen voraus und schärfte mir ein, recht bald nachzukommen, da er gleich starten müsse. Ich mußte noch auf einen Herrn warten. Als der nach einiger Zeit immer noch nicht aufgetaucht war, fuhr ich los. Aber ein Unglück kommt selten allein. Unterwegs begegnete mir an der engsten Stelle der Straße, die durch Schneewälle noch mehr verengt war, ein norwegischer Lastwagen. Als ich einige Minuten mit dem Fahrer verhandelt hatte, daß er zurück müsse bis zu einer weiteren Stelle, kam von hinten ein deutscher Lastkraftwagen mit einer angehängten Flak, so daß wir



**ZAHNSTEIN gehört nicht in einen gepflegten Mund!**

Meist hinter den Zähnen sitzt der häßliche Zahnstein

Auf gepflegte Kleidung Wert legen, aber in der Mundpflege achtlos sein — wie verträgt sich das miteinander? Und doch dort meist der häßliche Zahnstein sitzt!

Die Bekämpfung des Zahnsteins sollte etwas Selbstverständliches sein. Regelmäßiges Zähneputzen mit Solidox zermürbt das Gefüge des Zahnsteins und vermag in vielen Fällen seine Neubildung ganz zu verhüten. So haben Sie eine gute Gewähr für weiße, gesunde Zähne — einen stets gepflegten Mund!

**Die Zahnpasta für alle**

**SOLIDOX**

TUBE 40 PF. GROSSE TUBE 60 PF.

Zahnstein bekämpfend



**Ein Gruß von uns beiden.**

Auch im Foto trägt der Soldat die Heimat bei sich. Voll Stolz kann er den Kameraden zeigen: Meine Kinder! Zu Hause aber herrscht über Soldatenbilder nicht weniger Freude. Als Erinnerungen werden sie noch nach Jahren wertvoll sein.

Der **Agfa-Film** zu allen Zeiten ein guter Freund

Isopan Feinkorn Film Fine grain Grain fin



böse eingeklemmt waren. Mit vereinten Kräften buglierten wir den Norweger auf der Straße, die auf der einen Seite steil nach dem Fjord abfiel, gut 200 Meter zurück bis zu einer breiteren Stelle, an der ich vorbeifahren konnte. Dieses Manöver hatte 20 Minuten gekostet, und ich wußte schon jetzt ziemlich genau, daß der Generaloberst unmöglich so lange warten konnte. Das bestätigte sich sehr schnell, als kurz darauf sein Flugzeug über uns hinwegbrauste. Ich war sehr traurig, denn ich hatte unter allen Umständen heute noch nach Oslo zurückfliegen wollen, um mit dem Generaloberst am nächsten Tage einige andere Flughäfen aufzusuchen.

Auf dem Flugplatz nahm mich der Flugleiter in Empfang und sagte wörtlich: „Der Generaloberst hat noch 20 Minuten auf Sie gewartet, aber länger ging es nicht, da er noch bei Helligkeit in Oslo landen wollte. Sie sollen morgen früh mit General Rikinger nachkommen. Für heute“, fügte der Flugleiter hinzu, „sind Sie unser Gast, wenn wir auch nicht viel haben.“

Um es vorweg zu nehmen, sie hatten doch eine ganze Menge, und es wurde ein sehr netter Abend, der erste übrigens, an dem die Besatzung des Flugplatzes sich ein wenig Ruhe gönnen konnte.

Am anderen Morgen dröhnte schon früh die Luft von vielen Motoren. Mehrere Staffeln Transportflugzeuge brachten Infanterie, Munition, Verpflegung und Geschütze. Es war ein selten schönes Bild, als die Staffeln über dem Flugplatz kreisten und ein Flugzeug nach dem

anderen sich löste und landete. Da General Rikinger erst am späten Nachmittag zurückfliegen wollte, zog ich es vor, mit einem dieser Transportflugzeuge nach Oslo zu fliegen.

Der Flug mit Generaloberst Milch und das, was man auf nordischen Flugplätzen über seine Tätigkeit zu hören bekommt, sind eine überzeugende Bestätigung der glänzenden Organisationsgabe dieses Mannes, dessen unermüdbare Tatkraft, verbunden mit rücksichtslosem persönlichen Einsatz, erst die Voraussetzungen für die großen Taten der Luftwaffe in Norwegen geschaffen hat. Nur wer weiß, mit welchen Schwierigkeiten es verbunden war, eine schlagkräftige Bodenorganisation und Erdabwehr und einen geregelten Nachschub sicherzustellen — um nur das Wichtigste zu nennen —, der kann ermessen, was hier geleistet worden ist. Die ganzen Unternehmungen der Luftwaffe, von der Besetzung der norwegischen Flughäfen bis zu den vernichtenden Schlägen gegen die britische Flotte und ihre Landungskorps, standen unter dem persönlichen Befehl von Generaloberst Milch. Unter seiner Führung hat, wie eine amerikanische Zeitung schrieb, die erste Luftmacht der Welt der ersten Seemacht eine entscheidende Niederlage beigebracht. Die Verleihung des Ritterkreuzes durch den Führer an Generaloberst Milch ist die äußere Anerkennung einer großartigen Leistung, die von allen Soldaten der Luftwaffe in Norwegen und an allen Fronten mit herzlicher Freude begrüßt wurde.

# Wir fliegen die

Dreifache Sicherung für deutsche Jäger und

Die Vernichtung zahlreicher britischer Zerstörer und U-Boote während der skandinavischen Aktion und die Versenkung eines englischen Kreuzers durch eine einzige Fiegerbombe brachte den britischen Seestrategen die hohe Überlegenheit unserer modernen Luftwaffe gegenüber starken Einheiten ihrer Seestreitkräfte eindrucksvoll zum Bewußtsein.

Unsere fliegenden Besatzungen stoppten den britischen Angriff auf den Norden, und Hermann Görings „Adler“ sichern auch weiterhin aus der Luft Truppen- und Materialtransporte gegen U-Boote angriffe.

„Schäferhundtour“? — Diese treffende Bezeichnung erfanden jene Männer, die zum ersten Male die Tätigkeit eines „Schäferhundes“ in der Luft ausübten. Ihre Herde bestand gestern aus mehreren deutschen Transportern, die aus der Vogelperspektive auf dem Wege nach Norden gegen U-Boote und Fiegerangriffe gesichert wurden. Zu ihnen gesellten sich am Abend die flinken Schnellboote der Kriegsmarine, ebenfalls erbitterte Feinde der Unterseebootwaffe!

**Dr. Swoolen's Liniment** ist einzigartig!

Es besitzt alle Vorzüge eines Naturprodukts, darüber hinaus aber die besonderen Eigenschaften des weltberühmten Dralle-Rezepts.

## Historische Romane

Serie 1: Katharina II. v. Rußland, Der Roman einer Kaiserin - Marie Antoinette: Einer Königin Liebe und Ende - Louise de la Vallière, Ein Liebesidyll Ludwigs XIV. - Marquise von Pompadour, Der Liebesroman der Freundin Ludwigs XV. - Graf v. Brühl, Ein fesselndes Lebensbild aus dem galanten Zeitalter - Alexandra Feodorowna, Der Lebensroman der letzten Zarin.  
Serie 2: Elisabeth, Kaiserin von Österreich, Ein Leben voll unentwirrbarer Rätsel - Königin Luise, Ein Buch vom deutschen Frauentum - Maria Theresia, Der Lebensroman der größten österr. Kaiserin - Elisabeth v. Platen, Eine deutsche Pompadour - Mozart, Der Lebensroman eines der größten Meister der Musik - Du meine Seele, Du mein Herz, Der Roman Robert Schumanns.  
Jede Serie umfaßt 6 schöne, illustrierte Geschenk-Leinenbände. Preis jeder Serie 30,- RM. Lieferung erfolgt 5,- RM je gegen Monatsraten von nur 5,- Serie. Für etwa inzwischen vergriffene Bände geeignete Ersatzlieferung vorbehalten.  
R. Wichert, Buchhdlg., Berlin-Lichterfelde 1 L  
Erfüllungsort: Berlin-Lichterfelde

### „Unsterbliche Front“

108 Bücher vom Heldengang des deutschen Volkes im großen Kriege. I. u. II. Kassette mit je 5 Ganzleinenbänden. Inhalt: I. Ettighoffer: Eine Armee meutert, Ettighoffer: Nacht über Sibirien, Ettighoffer: Verdun, das große Gericht, v. Langsdorff: U-Boote am Feind, Ettighoffer: Gespenster am Toten Mann. II. Ettighoffer: Sturm 1918, Laar: Der Kampf um die Dardanellen, Ettighoffer: Von der Teufelsinsel zum Leben, v. Salomon: Die Geächteten. Gote: Wir fahren den Tod, Die I. Buchkassette kostet nur RM 17,75, Die II. Buchkassette nur RM 18,65 und ist ohne Preisauflage zu beziehen gegen Monatsraten von je RM 2,- pro Kassette. Bei Bezug beider Ausgaben beträgt die Monatsrate RM 3,60. Die erste Rate ist zahlbar bei Lieferung. Erfüllungsort ist Dortmund

**Nur RM 2,- monatlich**

Buchhandlung F. Erdmann, Dortmund 47 Gutenbergstr. 35 Postfach 307

### Mein Kampf

Jubiläumsausgabe z. 50. Geburtstag des Führers, Großformat, Ganzleinenband, Goldschnitt, Geschenkkassette, RM 32,- (inkl. RM 5,-) Sichern Sie sich dies einmalige Dokument aus großer Zeit! **Reich lieferbar!**  
R. Walter Thomas, Inh. J. Brandts  
Leipzig-C 1/4, Hindenburgstr. 13

### Wie Kopfschmerzen entstehen und wie sie verschwinden ...

Es gibt drei Hauptursachen für die Entstehung der üblichen Kopfschmerzen: Störungen des Blutkreislaufes, Krampfzustände in den Hirnhäuten und Kopfmuskeln oder Krampfzustände im Darm. Es ist ein großer Vorzug der Spalt-Tabletten, daß sie auf alle drei Funktionen einwirken. Aus dieser Tatsache, daß Spalt-Tabletten auch diese Ursachen der Kopfschmerzen erfassen, erklären sich zum großen Teil ihre Erfolge bei Bekämpfung derartiger Kopfschmerzen. **10 Stück 55 Pf., 20 Stück 99 Pf., 60 Stück RM 2,42. Zu haben in allen Apotheken**



### Jährlich 50.000 Fless-Harmonikas

10 Knopfmat. 4 8 8. an 21 Knopfmat. 8 8 16. an Clubab 26.-

Mit Rundschliffstimmen

**Chrom. Klavierh.**  
21 Tasten 8 Bässe 20.- an  
25 .. 12 .. 33.-  
25 .. 24 .. 45-52.- M.

Katalog umsonst! Teilzahlung! Täglich Dankschreiben!

Alle Musikinstrumente so preiswert in großer Auswahl

**Fless Nachf.**  
Klingenthal-Sa. 307

ist der neue Rasierapparat „Lindberg 126 12“.  
Sein angenehmer, elastischer Schrägschnitt, der stets richtige Schnittwinkel und die Sicherheit gegen Verletzungen durch zahnlöse Schutzstangen bringen, die angenehme, zeitsparende, peinlich saubere Rasur. Nur 2 Teile, Luxusausführung in elegantem Etui mit 10 erstklassigen Rasierklingen  
Porto- und spesenfrei gegen Nachnahme RM 3,50.  
Garantie: Rücknahme.

**LINDBERG**  
Versandhaus München, Kaufingerstr. 10

Nr. 10. Neusilber 2.50  
Nr. 20. Neusilber 2.50  
Nr. 30. Neusilber 2.50  
Nr. 40. Westwall 3.00

**UNIFORM-DEGNER**  
Berlin, Saarlandstr. 105  
Nur Nachnahme

### Flieger-Ketten-Dolch

RM 24,-

### Seitengewehr

kurz RM 5,50  
lang .. 6,00

sofort lieferbar, nur Nachnahme

Neue Zeitung und Preisliste kostenlos  
Briefm. Greif Leipzig C 1

**Armbanduhren**  
jetzt wieder lieferbar!  
Reiche Auswahl günstige Preise.  
Ford. Sie sofort uns. neuesten Prospekt  
**Uhrenhaus HAMA**  
Schwerin i. M.

### Beinverkürzungen

Lähmungen, Bein- u. Fußmüdigkeiten, werd. u. uns. techn. orthop. Neuerung, weitg. behob. Keine Korkstiefel - jeder Lederschuh verwendbar. Eig. Patente Gegr. 1903 - Zu all. Kassen zugelassen

Fordern Sie Gratisbroschüre Nr. 60

**EXTENSION Frankfurt-M. Eschersheim**

### Tanz im Selbstunterricht

mit 174 Bildern. Sie lernen bequem und sicher zu Hause die modernen Tänze, alle Schritte, Rund- und Gesellschaftstänze, ferner den guten alten Walzer (auch links herum), Polka, Rheinländer, Menuett, Figurentänze usw. Jeder Schritt genau abgebildet und erklärt. — Dazu: „Die Kunst zu plaudern und gewandt zu unterhalten“, die Sie befähigt, sich überall beliebt zu machen. Bestellen Sie die Auflage „Der flotte, redewandige Tänzer“, RM 3,85 einschl. Porto Nachn. RM 4,15

1939/40  
Buchversand Gutenberg Dresden-U 356

### IM KAMPF

um Erfolge werden stets die eigene Leistungsfähigkeit, Endschlußkraft und ständige Einsatzbereitschaft ausschlaggebend sein. Diese setzen aber einen gesunden Organismus mit starken Nerven und einen geregelten Hormonhaushalt voraus.

## OKASA

führt dem Körper neben nervennährendem Lecithin, lebensnotwendigen Vitaminen und Mineralien auch hormonale Wirkstoffe zu. Dadurch beeinflußt Okasa lebend und regulierend das System der Hormondrüsen, stärkt die Nerven und bessert das Allgemeinbefinden. Okasa steigert so die Schaffenskraft, fördert die Widerstandsfähigkeit u. erhöht die Lebensfreude.

100 Tabl. Okasa-Silber für den Mann 8,80, Gold für die Frau 9,50, in Apotheken. Zusendung der ausführlichen Broschüre und Gratisprobe veranl. gegen 24 Pfg. für Porto

**HORMO-PHARMA, BERLIN SW 88, KOCHSTRASSE 18**

# Sigmentan

Tub. - 54 Dos. - 42 u. - 75, Flasch. - 85 u. 1,35

# Hautschutz bei Sonne - Wind - Wetter - Kälte!

erhöhter Schutz durch: **Ultra-Sigmentan**. (i. Tuben - 85).



# „Schäferhundtour“

Seetransporte: Kampfflugzeuge, Schnellboote

Am frühen Nachmittag beginnt die Aufgabe, die wir mit der He 111, reichlichen MG-Trommeln und mehreren Bomben vielversprechenden Kalibers an Bord, antreten. Eine „Ehrenrunde“ und dann Kurs Nord, mal Ost, mal West. Unten deutsches Land, reich mit Flak bespielt. Bei prächtigem Wetter überfliegen wir Dänemark, das vielfach zerrissene, flachhügelige Land. An der Grenze entlang eine Vielzahl dänischer Kreuze, der klare Trennungstrich zwischen hüben und drüben.

In niedriger Höhe braust unser Flugzeug über das reiche Land hin. Die Bevölkerung geht ruhig ihrer Arbeit nach. Auf einem Sportplatz kämpfen zwei Parteien vor großer Zuschauerzahl um eine Entscheidung im Fußball.

In den Doas und Werften werken dänische Arbeiter, und auf zahlreichen Flugplätzen horsten kampfbereit deutsche Jäger.

Die Küste versinkt im Dunst. Das Meer umflutet weit hinter uns die ausgedehnte Inselfette, über die wir unser Ziel anstreben. In wenigen Minuten sind wir da. Der Beobachter hat bereits die Transporter ausgemacht, deren Schutz gegen U-Bootsangriffe wir übernehmen.

Die Punkte auf der ruhig im Sonnenschein daliegenden See werden größer, und dann brausen wir über sie hinweg. Eine Steilkurve, und die großen Rähne liegen unter uns. An Bord wird es lebendig. Lebhaft winkt die Besatzung ihren Beschützern in der Luft zu. Die Kameraden von der See schließen jetzt für Stunden enge Freundschaft mit den Waffenbrüdern in der Luft, die mit Argusaugen wachen und jedem U-Boot die Möglichkeit nehmen, Torpedos abzufeuern.

Damit beginnt unsere „Schäferhund“-Tätigkeit, die sich über mehrere Stunden erstreckt. Es ist ein ständiges Umkreisen der Transporter. Mal steigt die linke Tragfläche in die See, mal steigt die rechte steil in den Himmel. Steuerbord kurven wir, Backbord sichert unser Rottentamerad.

Nur wer die Wichtigkeit der Aufgabe versteht, kann den Zustand verstehen, den die Meldung der Transporter bei uns auslöst. Alle Gefechtsposten sind besetzt, die MGs

geladen und entschert, alle Bomben klar zum Wurf. Unsere wichtigste Aufgabe aber besteht darin, die leichtgekräuselte See mit scharfen Blicken zu bewachen. Jede Schaumkrone muß unter die Lupe genommen werden. Es gilt, rechtzeitig den „Spargel“ der U-Boote auszumachen. Rechtzeitig muß der Angriff erfolgen.

Die Männer, die diesen Transport beschirmen, sind auf britische Überraschungsversuche vorbereitet. Sie werden ebenso scheitern wie die bisherigen vergeblichen Unternehmungen.

„Backbord voraus Schaumstreifen!“ U-Boot? Mit gesenkter Nase braust die Maschine im Tiefflug über das Meer. Vergeblich! Es waren nur ein paar Wellen, die der Wind gebrochen hatte. Was wir suchen, ist weißschäumende Gischt an der gleichen Stelle: das untrügliche Zeichen für feindliche U-Boote!

„Steuerbord ein Flugzeug!“ Anschauen! Unser Feldwebel schiebt die Pulle fester rein. Die Tourenzahl steigt. Von hinten pirscht die Maschine heran. In einigen Minuten sind wir da. Die Besatzung erkennt uns, wackelt ein paarmal kräftig mit den Tragflächen: Wir sind Freunde von der gleichen Junft!

Achtern mehrere Boote! Eine Steilkurve und drauf zu. Bald ist die Nationalität erkannt: Deutsche Schnellboote, die zusätzlich die Sicherung der Transporter nach den norwegischen Häfen hin übernehmen. Sie schießen wie Raubtiere auf die Transporter zu, pressen dann nach allen Seiten auseinander und formieren sich. Eines setzt sich an die Spitze des Zuges: Der Vorreiter! Das Heck des Bootes tanzt ständig im weißen Schaum. Manchmal scheinen die — von oben harmlos ausschauenden — Wellen alles Leben da unten zu verschlingen. Nachtsoll werden die Wogen zerteilt, kurvend die See durchfurcht.

Stunden vergingen: wir haben getreulich „Schäferhund“ gespielt, und jetzt müssen wir an den Rückzug denken: die norwegische Küste wird bald erreicht sein, und außerdem werden wir abgelöst. Die Männer schauen vergeblich aus nach U-Booten, vergeblich nach feindlichen Kliegern.

Wir blinken uns herzliche Abschiedsgrüße zu und drehen ab. Es ist ein Flug von der Dämmerung in die Nacht. Blutigrot taucht die Sonne ins Meer, das in allen Farben erstrahlt. Blauviolett zuden Flammen aus den Auspuffrohren.

P. K.-Peter Bohlscheid

# Denken - Raten - Lösen

Kreuzworträtsel

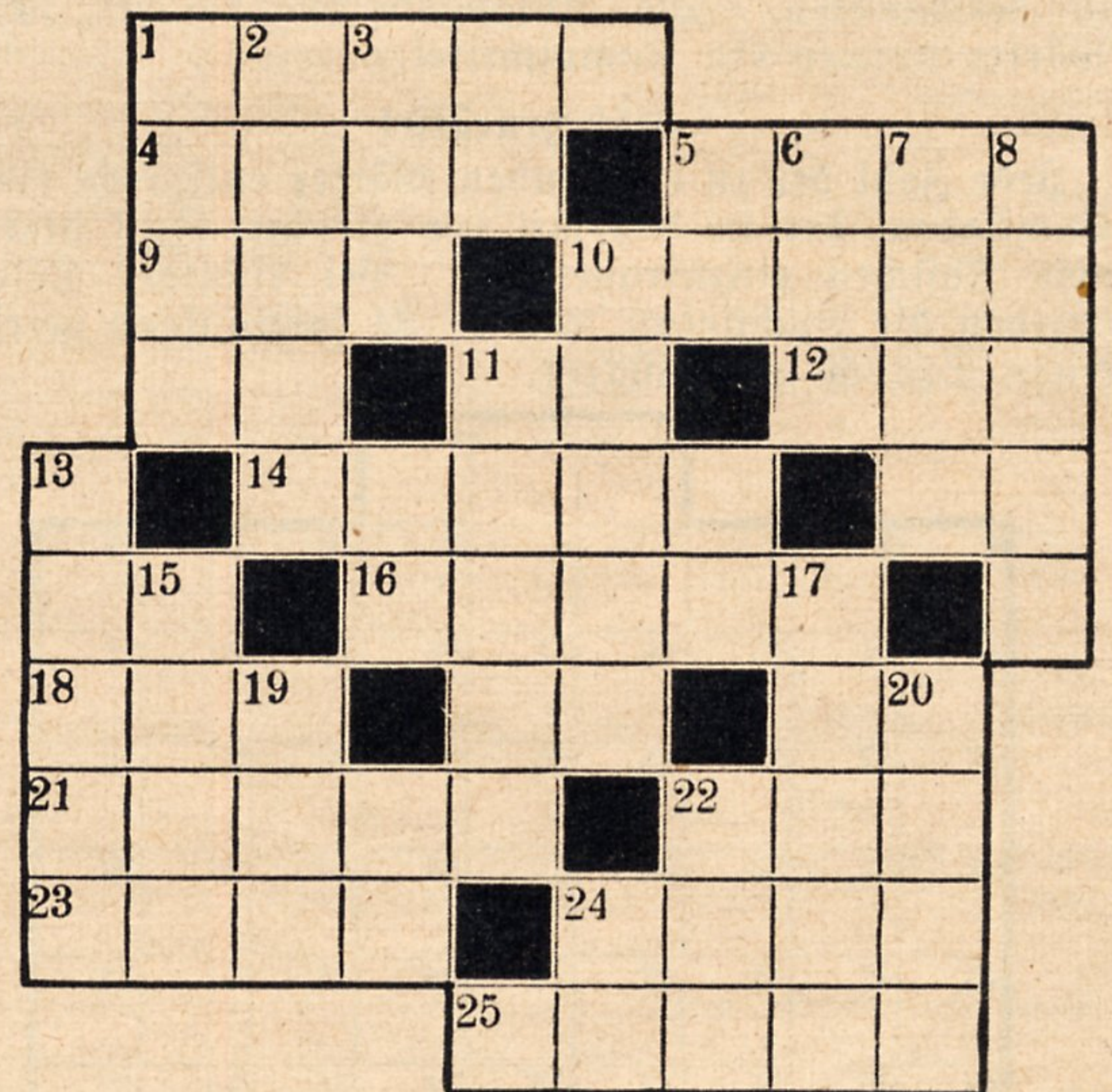

Bedeutung der einzelnen Wörter  
a) von links nach rechts: 1 Tempobeschleunigung, 4 Spitze eines Truppenteils, 5 Dung, 9 Papagei, 10 Insel im Mittelmeer, 12 Schuß des Auges, 14 Fluß in Norddeutschland, 16 männlicher Vorname, 18 Zeitabschnitt, 21 päpstliche Krone, 22 nordische Gottheit, 23 Schornstein, 24 Stimmlage, 25 Nebenfluß der Havel;

b) von oben nach unten: 1 Vogel, 2 Schmuckmaterial, 3 Figur im Raumburger Dom, 6 Nebenfluß des Rheins, 7 Ausdrucksform, 8 Rüge, 10 Benutzungsgebühr, 11 Teil des Mittelmeers, 13 Ragetier, 15 Getreidepflanze, 17 naturkundlicher Begriff, 19 Beleuchtungsmittel, 20 Weinernte, 22 Wappentier. 50844

Für Blumenfreunde

1—2—3 als zarte Blume ich erwarte;  
2—3—1 mit t für e ich an jedem Kompaß seh'.

50692

## Die Pickel im Gesicht verschwinden...

Gerade wer Uniform trägt, ist besonders empfänglich für Pickel und Haut-Infektionen. Kleine Verletzungen — zum Beispiel nach dem Rasieren — kommen mit dem Kragen in Berührung, und schon ist die Gefahr einer Infektion da. Wer regelmäßig die Haut mit dem konzentrierten Pitralon betupft, desinfiziert sie bis in die Tiefen der Poren. Pitralon mit seiner großen Tiefenwirkung öffnet die Talgdrüsenausgänge der Haut, durchdringt die beiden Hautschichten und vernichtet auch die im Unterhautzellgewebe wuchernden Krankheitskeime.



Nicht einreiben — auf tupfen!  
Lingner-Werke, Dresden A 24.

## RATGEBER für Ihre GESUNDHEIT

Gesundheit ist Pflicht. 5000 mediz. Fachausdrücke — verständlich gemacht. Von Dr. Ed. Strauß. RM 0,75  
Der gesunde Säugling. Von Dr. Niemes. Mit 72 Abbild. RM 0,70  
Wie pflege ich Kranke? Von Dr. Silberkuhl. Mit 95 Abbild. RM 0,70  
Ratfrage. Von Dr. Sieburg. Mit 111 Abbild. RM 0,75  
Wasser-Rettung. Von Dr. Koch. Mit 126 Abbildungen. RM 0,75  
Recht- und Gesetze für Heil- und Pflegeberufe. Von Dr. Ed. Strauß. RM 0,90  
Ärztlicher Ratgeber für den Wehrsport. Von Dr. Engel. Mit 25 Abbild. RM 0,75  
Achtung... Bakterien! Ihre Beschaffenheit, ihre Bedeutung, ihre Bekämpfung. Von Dr. Ed. Strauß. Mit 55 Abbild. RM 0,80  
Die Heilmittel, woher sie kommen, was sie sind, wie sie wirken. Von Dr. Strauß. RM 1.—  
Verlag Alwin Fröhlich • Leipzig N 22/Ac

## Von unbezwingbarem Reiz

Die große Völkerkunde. Sitten, Gebräuche u. Wesen fremder Völker, hrsg. von H. A. Bernatzik u. hervorrag. Fachgelehrten. Mit rd. 550 Bildern u. mehrfarb. Tafeln einzigartig illustriert. Bd. 1: Europa und Afrika. Bd. 2: Asien. Bd. 3: Amerika und Australien. Eine Übersicht über das Leben aller Völker der Erde. 3 Bände in Leinen RM 48.—. Bequeme Monatsraten ohne Preisaufrschl von RM 4,80 an. Lief. unt. Nachn. geg. 1. Rate. Erfüllungsort Leipzig. Lieferung durch Buchhandlung Carl Heinz Finking, Leipzig C 1/5 Reudnitzer Straße 1-7.

Für Kameradschaftsabende und Kompaniefeiern. Gute Vortrags- und Unterhaltungsbücher. Musikalische Aufführungen. Neue Soldatenspiele. Katalog W2 kostenlos!  
G. Danner, Mühlhausen i. Thür.

# Alles festhalten

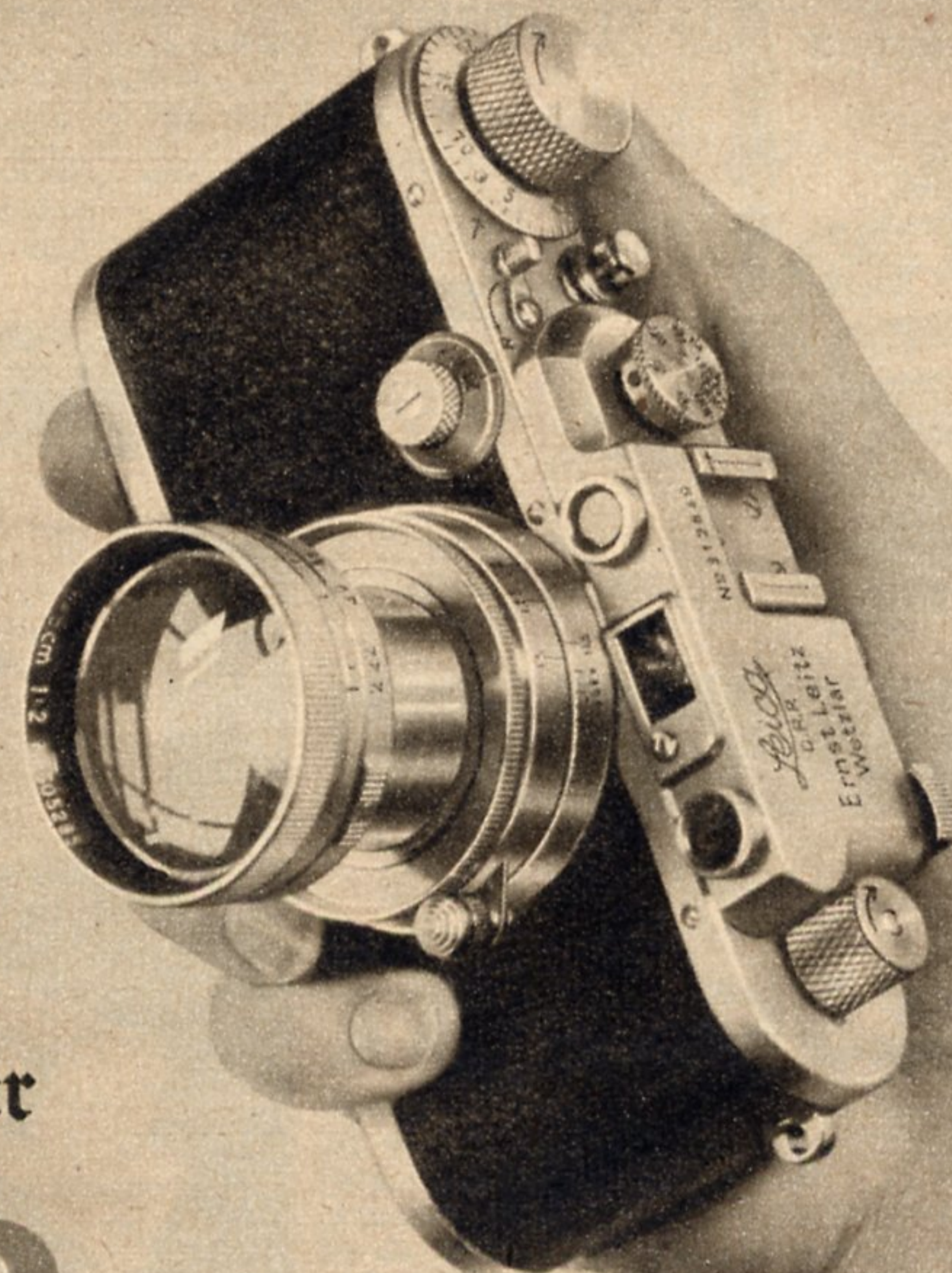

mit der

# Leica

ERNST LEITZ · WETZLAR







**Magischer Diamant**

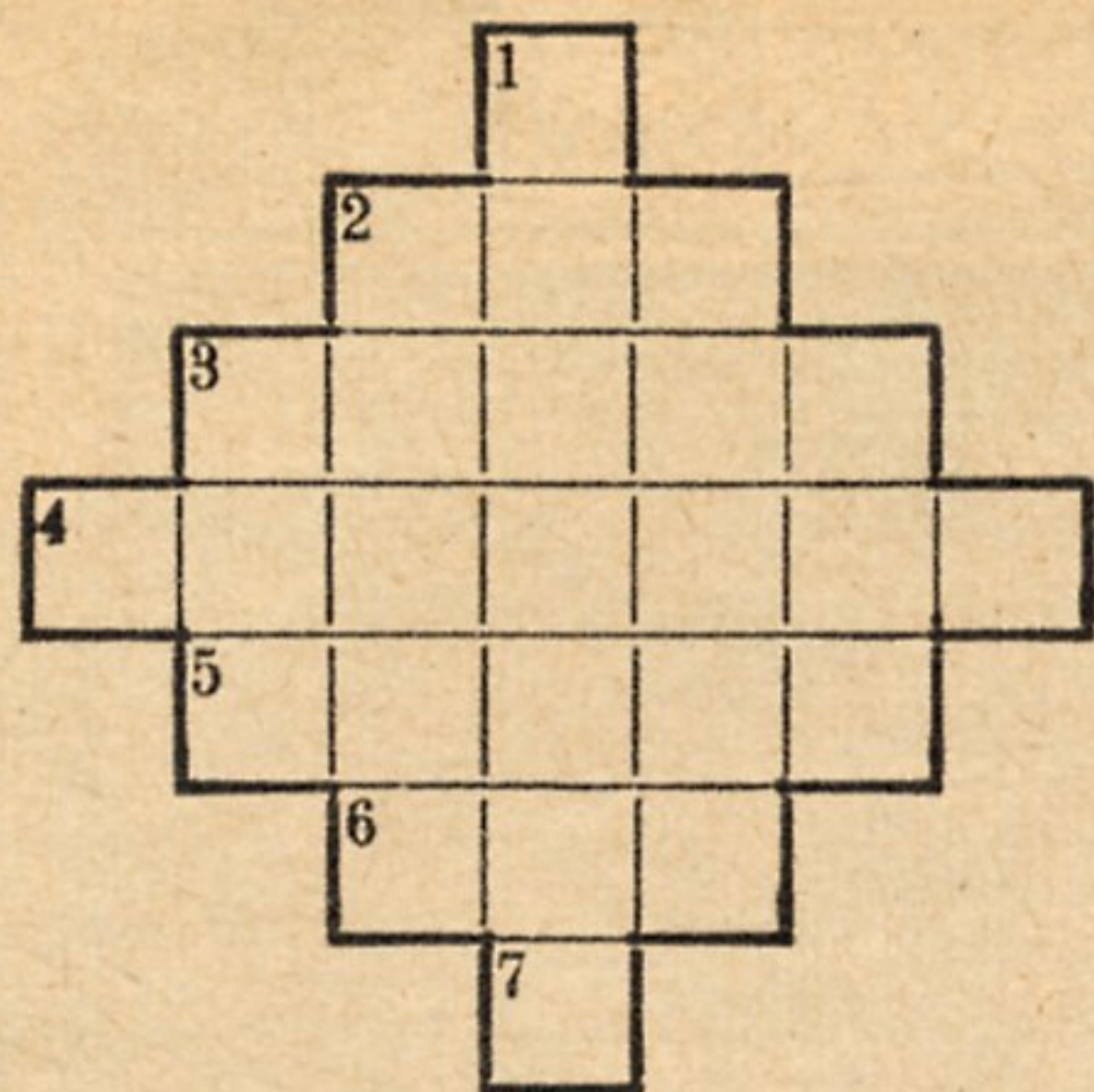

a a a a, e e e e e, g g, i i i, k k, m m, r r r r, s, t t

Die Buchstaben ergeben, richtig eingesetzt, waagrecht und senkrecht die gleichen Wörter folgender Bedeutung: 1 Mitlaut, 2 Teil des menschlichen Körpers, 3 Bewohner eines Erdteils, 4 bewaffneter Kämpfer, 5 Zauberkunst, 6 Getränk, 7 Mitlaut.

**Wortversteckrätsel**

Wir werden vom Schicksal hart oder weich geklopft; es kommt auf das Material an

Aus den Buchstaben des vorstehenden Ausspruches von Marie von Ebner-Eschenbach sind Wörter folgender Bedeutung zu bilden:

1 Schöpfung (4 Buchstaben), 2 Hochweide (3), 3 Behälter (4), 4 Religionsangehöriger (6), 5 Nebenfluß der Elbe (5), 6 Nebenfluß der Saale (3), 7 Oper von Bellini (5), 8 obrigkeitlicher Erlaß (5), 9 russischer Fluß (4), 10 Adelstitel (4), 11 nordische Liedersammlung (4), 12 überlebende Ehefrau (5), 13 Schlingpflanze (4), 14 Raubvogelneft (5), 15 Kleidungsstück (4).

Die Anfangsbuchstaben der gefundenen Wörter nennen, in der angegebenen Reihenfolge gelesen, eine moderne Waffe.

**Kastenträtsel**

a a a, b b, c, e e, h, i i i, l l l l, m, n, o o, p p, r r r, s s, t t, u

Die Buchstaben ergeben, richtig eingesetzt, in den senkrechten Reihen Wörter folgender Bedeutung: 1 gezuckerte Flüssigkeit, 2 Kurort in der Ostmark, 3 Seuche, 4 Baumschmuck, 5 Gestalt aus Schillers „Don Carlos“, 6 Erzählung. Bei richtiger Lösung nennen die oberste und die unterste Waagerechte je ein Metall.

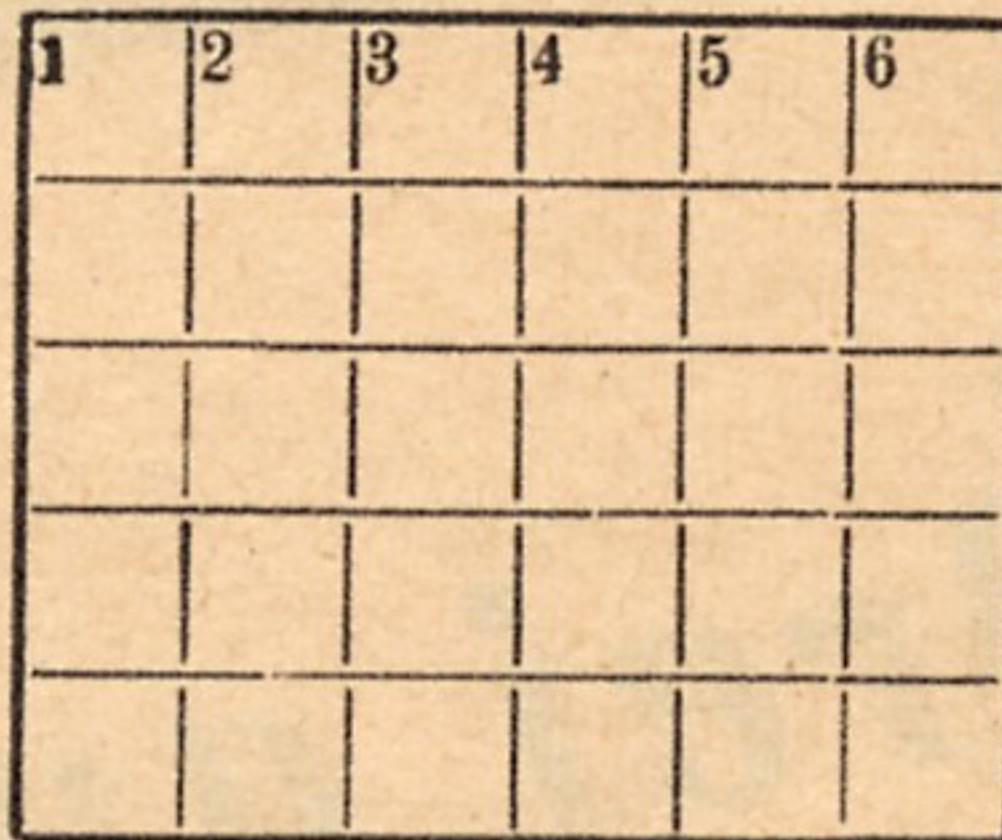

**Auflösungen aus der vorigen Nummer**

Kreuzworträtsel: a) 1 Siam, 4 Golf, 7 Lehre, 8 Isis, 10 Ulan, 12 Sud, 13 Rebe, 15 Elle, 17 Span, 19 Seil, 21 Ara, 22 Hex, 24 Teer, 26 Motto, 27 Zeus, 28 Esse; — b) 1 Stier, 2 Ali, 3 Messe, 4 Grude, 5 Oel, 6 Finne, 9 Stempel, 11 Anleihe, 14 Boa, 16 Lee, 17 Spitz, 18 Naxos, 19 Satte, 20 Larse, 23 Emu, 25 Eos.

Silbenrätsel: Die Tat ist alles, nichts der Ruhm. — 1 Diskus, 2 Ibsen, 3 Eisengieberei, 4 Theoderich, 5 Artillerist, 6 Theseus, 7 Ingrid, 8 Seemine, 9 Taschenuhr, 10 Alexander, 11 Lenau, 12 Lindbergh, 13 Elysium.

Magisches Doppelkreuz: 1 Aberdeen, 2 Zepelin, 3 Teleskop, 4 Beinhorn.

Rösselsprung: Du klagtest, junger Freund, unfreundlich sei dein Haus, Und denkst dir mancherlei, dem abzuwehren, aus. Ich rate dir, hinein ein freundlich Weib zu führen, So wirst du Freundlichkeit in allen Ecken spüren. Rückert.

Silbentauschrätsel: Hegel, Oger, Edda, Hering, Ebro, Natal, Meran, Eislauf, Söller, Sage, Eichmaß, Rorschach. — Hoehennmesser.

Erweiterungsrätsel: Taft, Geier, Bruch, Hang, Laotse, Lauge, Tafel, Baku, Plan, Braut, Siegel, Kropf, Reif, Borte. — Fernaufklaerer.

Dann allerdings . . . : Nichte, nichts. Abstreichrätsel: Sole, Linz, Naht, Lage, Pate, Elle, Tor, Rate, Rebus, Meer, Kate, Lid. — Heckschuetze. Unbeständig: sagten, Stange.

Ersatzrätsel: Juli, Auge, Grieg, Don, Fall, Log, Ural, Gast, Zorn, Eos, Ulster, Gros. — Jagdflugzeug.

**Unsterbliche Front**

2 Buchkassetten, die in keinem deutschen Hause fehlen sollten:  
**I. Kassette RM 17,75:** Eine Armee muert - Nacht über Sibirien - Gespenster am Toten Mann - Verdun - U-Boote am Feind  
**II. Kassette RM 18,65:** Sturm 1918 - Kampf um die Dardanellen - Teufelsinsel - Die Geächteten - Wir fahren den Tod  
 Jede Kassette mit je 5 Büchern gegen monatliche Raten von RM 2,-. 1. Rate bei Lieferung. Erfüllungsort Stuttgart. Auslieferung durch: Wege-Verlag, Stuttgart L, Postfach 951

**ATA**  
 in der  
**Streusiebflasche**  
 macht im Nu  
 die Hände rein!

**Eine hervorragende Leistung! 10 Romane nur RM 12,-**

Norwegische Bauerngeschichten, Die Judenbuche, Irrungen — Wirrungen, Die letzte Reckenburgerin, Lichtenstein, Michael Kohlhaas, Zwischen Himmel und Erde, Jürg Jenatsch, Ekkehard, Der Schimmelreiter. Geschmackvoll in Leinen gebunden, mehrfarbiger Schutzumschlag, insgesamt über 3150 Seiten Text, in Geschenkkassette RM 12,- und Versandspesen. Erfüllungsort Stuttgart. Umtauschrecht innerhalb 5 Tagen. Buchversand und Verlag Karl P. Geuter, Stuttgart 201

**Das neue überragende KARTENWERK**

Großformat 30 x 42 mit neuesten Grenzen  
**Meyers Großer Hausatlas**  
 Ungewöhnl. Reichhaltigkeit, 213 mehrfarbige Haupt- u. Nebenk. Register m. üb. 100 000 geogr. Eigennamen. Große Maßstäbe, Großraumkarten, Reisegebiete. Interess. Sonderk. (Wirtschaft, Kolonien usw.), auch techn. eine kartogr. Höchstleistung. Preis RM 17,50, in Monatsr. von RM 2 an zahlbar. 1. Rate bei Lieferung. Erfüllungsort Leipzig. Lieferung durch Buchhandlung Carl Heinz Finking, Leipzig C15 Reudnitzer Straße 1-7.

**Historische Romane**

10 Leinenbände in Kassette zum Gesamtpreis v. RM 30,-. Ueber 3400 Seiten Text. Die Romane dieser Sammlung enthalten die Kämpfe und Schicksale, Liebe und Glück berühmter Persönlichkeiten und verbinden geschichtliche Treue mit dichterischer Darstellungsweise. Inhalt der Kassette: Brockdorff, Die letzte Zarin / Lux, Grillparzers Liebesroman / Duncker, Liebesidyll Ludwigs XIV. / Lux, Franz Liszt / Kosele, Michelangelo / Schumacher, Lord Nelsons letzte Liebe / Hochstetter, Königin Luise / Anwand, Das deutsche Morgenrot / Lange, Johann Strauß / Sonneck, Graf von Brühl. Auf Wunsch alle 10 Bände gegen monatliche Raten von RM 3,- ohne Preisaufschlag. 1. Rate bei Lieferung. — Erfüllungsort Dortmund Buchhandlung F. Erdmann Dortmund 47, Gutenbergstraße 35 - Postfach 307

**Für jede Frisur**  
 ist PERI-FIXATEUR das richtige Haarpflegemittel. Einmal aufgetragen und die Frisur sitzt so ideal, daß sie weder bei Wind noch bei Wetter verrutscht. Außerdem führt PERI-FIXATEUR dem Haarboden die für das Wachstum der Haare notwendigen Stoffe wie Cholesterin und Lezithin zu, verhindert Schuppenbildung und Haarausfall.  
 Tube M. 1,- u. -.50  
**DR. KORTHAUS FRANKFURT A. M.**

Alles zum **Flugmodellbau**  
**Flug-Bufe**  
 Berlin W 35, Potsdamer Str. 55  
 Preisliste 330 A kostenlos

**Katalog Zauber**  
 Kunst gratis  
 J. BARTL  
 Hamburg 36/55

**Musik-Instrumente!**  
**Wilh. Kruse**  
 Marktneukirchen und Klingenthal, 21  
 Denn Bezug vom mir bringt den Beweis in Güte GROS und Klein im Preis.  
 Künstlerkatalog frei!

**Trauringe**  
 Schmuck, Porzellan, Kristall viele Geschenkartikel  
 Lieferung an Private  
**Gäckle & Co.**  
 Pforzheim 45  
 Was wünschen Sie zu welchem Preis?

**Briefmarken**  
 Preisliste gratis. Lampel, Dresden 1, Prager Straße 10

**Die ganze Film-Welt in der FILMWELT**

**Furchtbare Glieder-, Gelenk-, Schmerzen**  
 Herr Michael Boffeler, Landwirt, Tuningen, schreibt am 20. 1. 40: „Teile Ihnen mit, daß die Trinerol-Dvaltabletten gute Dienste getan haben. Die geschwollenen Gelenke sind wieder ganz normal. Es freut mich, daß ich das Bett verlassen konnte und wieder arbeiten kann. Ich hatte furchtbare Schmerzen in den Gliedern. Sobald ich wieder etwas verspüre, werde ich sofort zu den Trinerol-Dvaltabletten greifen, denn sie wirken rasch und sehr wohltuend.“  
 Bei allen Erkältungskrankheiten, Grippe, Rheuma, Ischias, Nerven- und Kopfschmerzen haben sich die hochwirksamen Trinerol-Dvaltabletten bestens bewährt. Sie werden auch von Herz-, Magen- und Darmempfindlichen bestens vertragen. Machen Sie sofort einen Versuch! Originalpackung 20 Tabletten nur 79 Pfg. In allen Apoth. erhältlich oder durch Trinerol GmbH, München-27.  
 Es wird geschafft  
 Wer sich durchsetzen will, braucht dazu Nerven, gesunde, starke Nerven. Der Kraft- und Nervenverbrauch ist heute größer denn je. Darum rechtzeitig für Kräftereserven sorgen:  
**QUICK mit Lezithin für Herz und Nerven**  
 Packung M. 0,30 - 1,15 - Sparpackung M. 4,- in Apotheken und Drogerien

**Glas-Kraft ist Kampf-Kraft**  
 Selbst der Laie weiß heute, wie wichtig Tarnen und Entarnen, Verbergen und Sehen ist. Wer mehr sieht und schärfer sieht, kann schärfer angreifen und schärfer abwehren. Die hohen optischen Leistungen der Busch-Ferngläser bedeuten deshalb Kampf-Kraft. Eine schwierige optische Aufgabe wurde durch die Vereinigung 4 optischer Höchstleistungen gelöst: Im Busch-Fernglas zeigt sich das Blickfeld nah + klar + hell + groß  
**Busch**  
 vollscharfe  
**PRISMENGLÄSER**  
 EMIL BUSCH A-G · OPTISCHE INDUSTRIE · RATHENOW



**Magischer Diamant**

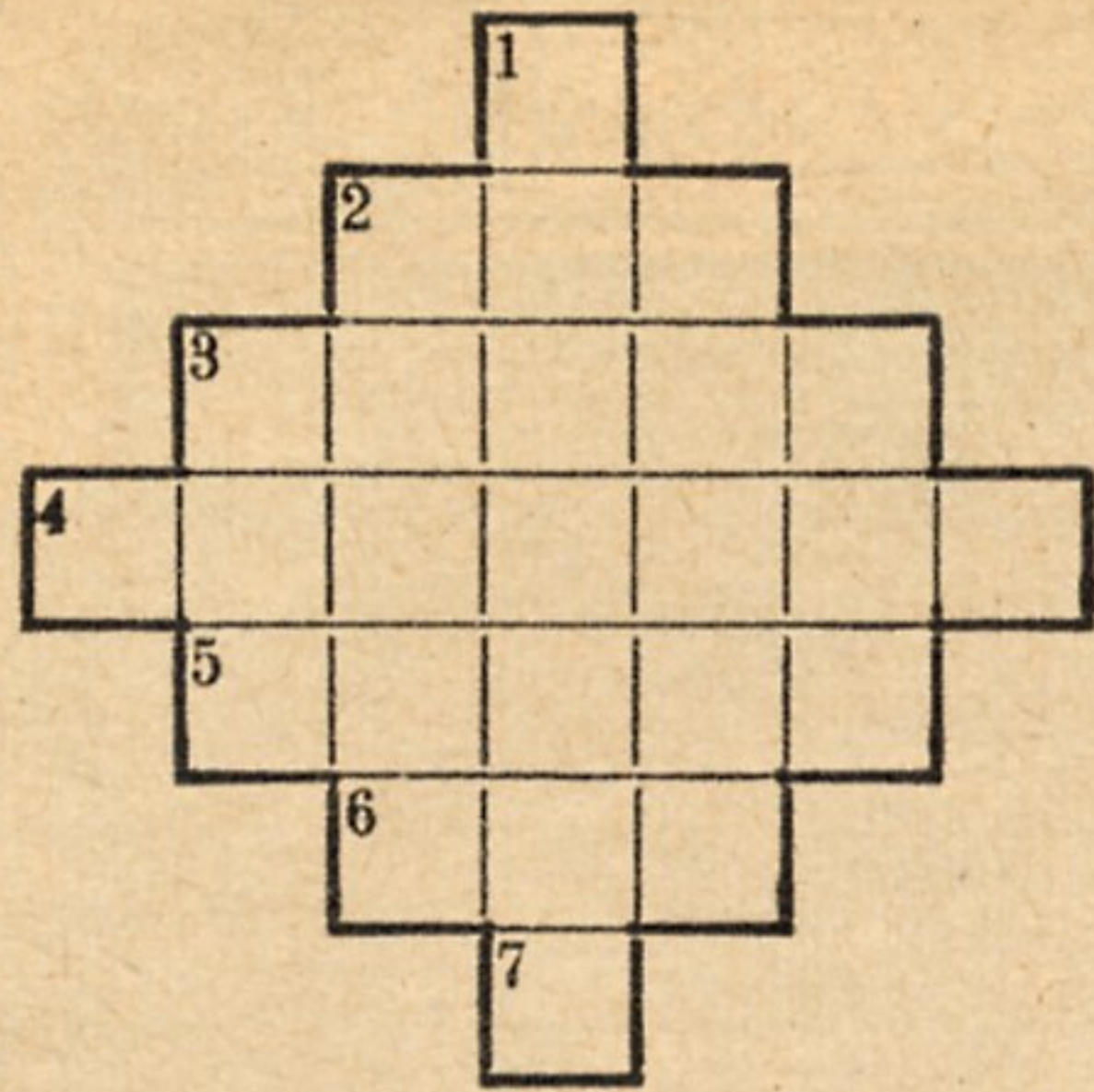

a a a a, e e e e e, g g, i i i, k k, m m, r r r r, s, t t

Die Buchstaben ergeben, richtig eingesetzt, waagrecht und senkrecht die gleichen Wörter folgender Bedeutung: 1 Mitlaut, 2 Teil des menschlichen Körpers, 3 Bewohner eines Erdteils, 4 bewaffneter Kämpfer, 5 Zauberkunst, 6 Getränk, 7 Mitlaut.

**Wortversteckrätsel**

Wir werden vom Schicksal hart oder weich geklopft; es kommt auf das Material an

Aus den Buchstaben des vorstehenden Ausspruches von Marie von Ebner-Eschenbach sind Wörter folgender Bedeutung zu bilden:

1 Schöpfung (4 Buchstaben), 2 Hochweide (3), 3 Behälter (4), 4 Religionsangehöriger (6), 5 Nebenfluß der Elbe (5), 6 Nebenfluß der Saale (3), 7 Oper von Bellini (5), 8 obrigkeitlicher Erlaß (5), 9 russischer Fluß (4), 10 Adelstitel (4), 11 nordische Liedersammlung (4), 12 überlebende Ehefrau (5), 13 Schlingpflanze (4), 14 Raubvogelneft (5), 15 Kleidungsstück (4).

Die Anfangsbuchstaben der gefundenen Wörter nennen, in der angegebenen Reihenfolge gelesen, eine moderne Waffe.

**Kastenträtsel**

a a a, b b, c, e e, h, i i i, l l l l, m, n, o o, p p, r r r, s s, t t, u

Die Buchstaben ergeben, richtig eingesetzt, in den senkrechten Reihen Wörter folgender Bedeutung: 1 gezuckerte Flüssigkeit, 2 Kurort in der Ostmark, 3 Seuche, 4 Baumschmuck, 5 Gestalt aus Schillers „Don Carlos“, 6 Erzählung. Bei richtiger Lösung nennen die oberste und die unterste Waagrechte je ein Metall.

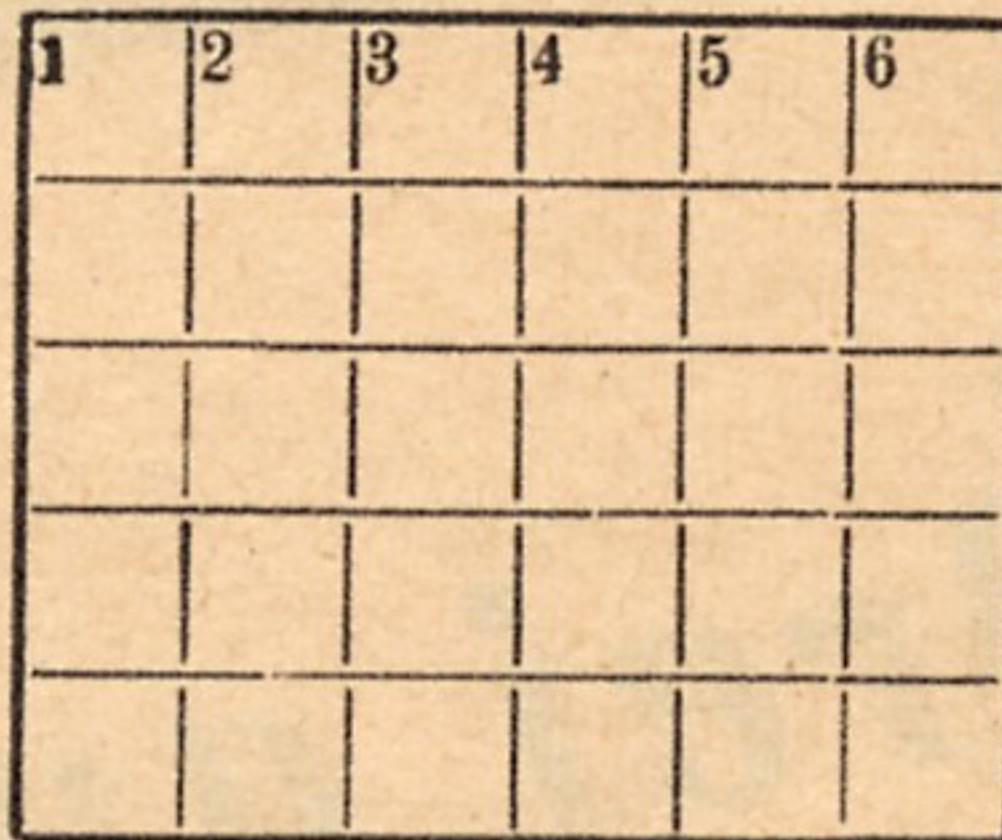

**Auflösungen aus der vorigen Nummer**

Kreuzworträtsel: a) 1 Siam, 4 Golf, 7 Lehre, 8 Isis, 10 Ulan, 12 Sud, 13 Rebe, 15 Elle, 17 Span, 19 Seil, 21 Ara, 22 Hex, 24 Teer, 26 Motto, 27 Zeus, 28 Esse; — b) 1 Stier, 2 Ali, 3 Messe, 4 Grude, 5 Oel, 6 Finne, 9 Stempel, 11 Anleihe, 14 Boa, 16 Lee, 17 Spitz, 18 Naxos, 19 Satte, 20 Lerse, 23 Emu, 25 Eos.

Silbenrätsel: Die Tat ist alles, nichts der Ruhm. — 1 Diskus, 2 Ibsen, 3 Eisengieberei, 4 Theoderich, 5 Artillerist, 6 Theseus, 7 Ingrid, 8 Seemine, 9 Taschenuhr, 10 Alexander, 11 Lenau, 12 Lindbergh, 13 Elysium.

Magisches Doppelkreuz: 1 Aberdeen, 2 Zepelin, 3 Teleskop, 4 Beinhorn.

Rösselsprung: Du klagtest, junger Freund, unfreundlich sei dein Haus, Und denkst dir mancherlei, dem abzuhelpen, aus. Ich rate dir, hinein ein freundlich Weib zu führen, So wirst du Freundlichkeit in allen Ecken spüren. Rückert.

Silbentauschrätsel: Hegel, Oger, Edda, Hering, Ebro, Natal, Meran, Eislauf, Söller, Sage, Eichmaß, Rorschach. — Hoehennmesser.

Erweiterungsrätsel: Taft, Geier, Bruch, Hang, Laotse, Lauge, Tafel, Baku, Plan, Braut, Siegel, Kropf, Reif, Borte. — Fernaufklaerer.

Dann allerdings . . . : Nichte, nichts. Abstreicherätsel: Sole, Linz, Naht, Lage, Pate, Elle, Tor, Rate, Rebus, Meer, Kate, Lid. — Heckschuetze. Unbeständig: sagten, Stange.

Ersatzrätsel: Juli, Auge, Grieg, Don, Fall, Log, Ural, Gast, Zorn, Eos, Ulster, Gros. — Jagdflugzeug.

*Ein Feuerschutz von Weltgeltung!*  
**MINIMAX**

**Unsterbliche Front**

2 Buchkassetten, die in keinem deutschen Hause fehlen sollten:

I. Kassette RM 17,75: Eine Armee muert - Nacht über Sibirien - Gespenster am Toten Mann - Verdun - U-Boote am Feind

II. Kassette RM 18,65: Sturm 1918 - Kampf um die Dardanellen - Teufelsinsel - Die Geächteten - Wir fahren den Tod Jede Kassette mit je 5 Büchern gegen monatliche Raten von RM 2,-. 1. Rate bei Lieferung. Erfüllungsort Stuttgart.

Auslieferung durch:

Wege-Verlag, Stuttgart L, Postfach 951

**ATA**  
in der  
Streusiebflasche  
macht im Nu  
die Hände rein!

**Eine hervorragende Leistung!  
10 Romane nur RM 12,-**

Norwegische Bauerngeschichten, Die Judenbuche, Irrungen - Wirrungen, Die letzte Reckenburgerin, Lichtenstein, Michael Kohlhaas, Zwischen Himmel und Erde, Jürg Jenatsch, Ekkehard, Der Schimmelreiter. Geschmackvoll in Leinen gebunden, mehrfarbiger Schutzumschlag, insgesamt über 3150 Seiten Text, in Geschenkkassette RM 12,- und Versandspesen. Erfüllungsort Stuttgart. Umtauschrecht innerhalb 5 Tagen. Buchversand und Verlag Karl P. Geuter, Stuttgart 201

**Das neue überragende  
KARTENWERK**

Großformat 30 x 42 mit neuesten Grenzen Meyers Großer Hausatlas Ungewöhnl. Reichhaltigkeit, 213 mehrfarb Haupt- u. Nebenk. Register m. üb. 100 000 geogr. Eigennamen. Große Maßstäbe, Großraumkarten, Reisegebiete. Interess.Sonderk. (Wirtschaft, Kolonien usw.), auch techn. eine kartogr. Höchstleistung. Preis RM 17,50, in Monatsr. von RM 2 an zahlbar. 1. Rate bei Lieferung. Erfüllungsort Leipzig. Lieferung durch Buchhandlung Carl Heinz Finking, Leipzig C15 Reudnitzer Straße 1-7.

**Historische Romane**

10 Leinenbände in Kassette zum Gesamtpreis v. RM 30,-. Ueber 3400 Seiten Text. Die Romane dieser Sammlung enthalten die Kämpfe und Schicksale, Liebe und Glück berühmter Persönlichkeiten und verbinden geschichtliche Treue mit dichterischer Darstellungsweise. Inhalt der Kassette: Brockdorff, Die letzte Zarin / Lux, Grillparzers Liebesroman / Duncker, Liebesidyll Ludwigs XIV. / Lux, Franz Liszt / Kosek, Michelangelo / Schumacher, Lord Nelsons letzte Liebe / Hochstetter, Königin Luise / Anwand, Das deutsche Morgenrot / Lange, Johann Strauß / Sonneck, Graf von Brühl. Auf Wunsch alle 10 Bände gegen monatliche Raten von RM 3,- ohne Preisaufschlag. 1. Rate bei Lieferung. — Erfüllungsort Dortmund Buchhandlung F. Erdmann Dortmund 47, Gutenbergstraße 35 - Postfach 307

*Für jede Frisur*  
ist PERI-FIXATEUR das richtige Haarpflegemittel. Einmal aufgetragen und die Frisur sitzt so ideal, daß sie weder bei Wind noch bei Wetter verrutscht. Außerdem führt PERI-FIXATEUR dem Haarboden die für das Wachstum der Haare notwendigen Stoffe wie Cholesterin und Lezithin zu, verhindert Schuppenbildung und Haarausfall.

Tube M. 1,- u. -.50  
**peri fixateur**  
DR. KORTHAUS FRANKFURT A. M.

Alles zum Flugmodellbau  
**Flug-Bufe**  
Berlin W 35, Potsdamer Str. 55  
Preisliste 330 A kostenlos

Katalog  
**Zauber**  
Kunst gratis  
J. BARTL  
Hamburg 36/55

Musik-Instrumente  
**Wilh. Kruse**  
Markneukirchen und Klingenthal, 21  
Denn  
Beruf vom Brief bringt den Beweis: in Güte GROS und Klein im Preis.  
Kunstlerkatalog frei!

**Trauringe**  
Schmuck, Porzellan, Kristall viele Geschenkartikel  
Lieferung an Private  
**Gäckle & Co.**  
Pforzheim 45  
Was wünschen Sie zu welchem Preis?

Briefmarken-Preisliste gratis. Lampel, Dresden 1, Prager Straße 10

Die ganze Film-Welt in der FILMWELT



**Furchtbare Glieder-, Gelenk-, Schmerzen**  
Herr Michael Boffeler, Landwirt, Tuningen, schreibt am 20. 1. 40: „Teile Ihnen mit, daß die Trinerale-Dvaltabletten gute Dienste getan haben. Die geschwollenen Gelenke sind wieder ganz normal. Es freut mich, daß ich das Bett verlassen konnte und wieder arbeiten kann. Ich hatte furchtbare Schmerzen in den Gliedern. Sobald ich wieder etwas verspüre, werde ich sofort zu den Trinerale-Dvaltabletten greifen, denn sie wirken rasch und sehr wohltuend.“  
Bei allen Erkältungskrankheiten, Grippe, Rheuma, Ischias, Nerven- und Kopfschmerzen haben sich die hochwirksamen Trinerale-Dvaltabletten bestens bewährt. Sie werden auch von Herz-, Magen- und Darmempfindlichen bestens vertragen. Machen Sie sofort einen Versuch! Originalpackung 20 Tabletten nur 79 Pfg. In allen Apoth. erhältlich oder durch Trinerale GmbH., München-27.

**Es wird geschafft**  
Wer sich durchsetzen will, braucht dazu Nerven, gesunde, starke Nerven. Der Kraft- und Nervenverbrauch ist heute größer denn je. Darum rechtzeitig für Kräftereserven sorgen:  
**QUICK mit Lezithin für Herz und Nerven**  
Packung M. 0,30 - 1,15 - Sparpackung M. 4,- in Apotheken und Drogerien

**Glas-Kraft ist Kampf-Kraft**

Selbst der Laie weiß heute, wie wichtig Tarnen und Entarnen, Verbergen und Sehen ist. Wer mehr sieht und schärfer sieht, kann schärfer angreifen und schärfer abwehren. Die hohen optischen Leistungen der Busch-Ferngläser bedeuten deshalb Kampf-Kraft. Eine schwierige optische Aufgabe wurde durch die Vereinigung 4 optischer Höchstleistungen gelöst: Im Busch-Fernglas zeigt sich das Blickfeld nah + klar + hell + groß

**Busch**  
vollscharfe  
**PRISMENGLÄSER**  
EMIL BUSCH A-G · OPTISCHE INDUSTRIE · RATHENOW



Drei gute Gründe:  
**Aromatisch,  
leicht und  
frisch!**



KYRIAZI „ASTRA“ 4 PFENNIG



MIT UND OHNE MUNDSTÜCK